

**FRECAN**  
Fregaderos y grifería  
Colección 2024

*Para hacer las cosas bien es necesario:  
primero, el amor; segundo, la técnica.*

*Antoni Gaudí*

## *El sentido del agua*

En un mundo sediento de soluciones, el ahorro de agua se erige como un pilar fundamental. Cada gota atesora un valor incalculable. La creación de productos sostenibles con el agua no solo es una elección, es un compromiso con el mañana. Estamos forjando un futuro donde el agua fluye y perdura.

*¡Únete a la revolución del agua!*

## *Con amor para alimentar tu alma*

Te invitamos a descubrir nuestros productos creados para vivir en la cocina: diseños únicos que hacen de ella el lugar acogedor de reunión, ese lugar cómplice de encuentros extraordinarios e irrepetibles.

*Porque en la cocina siempre pasan cosas mágicas y todo sabe mejor si lo compartimos.*

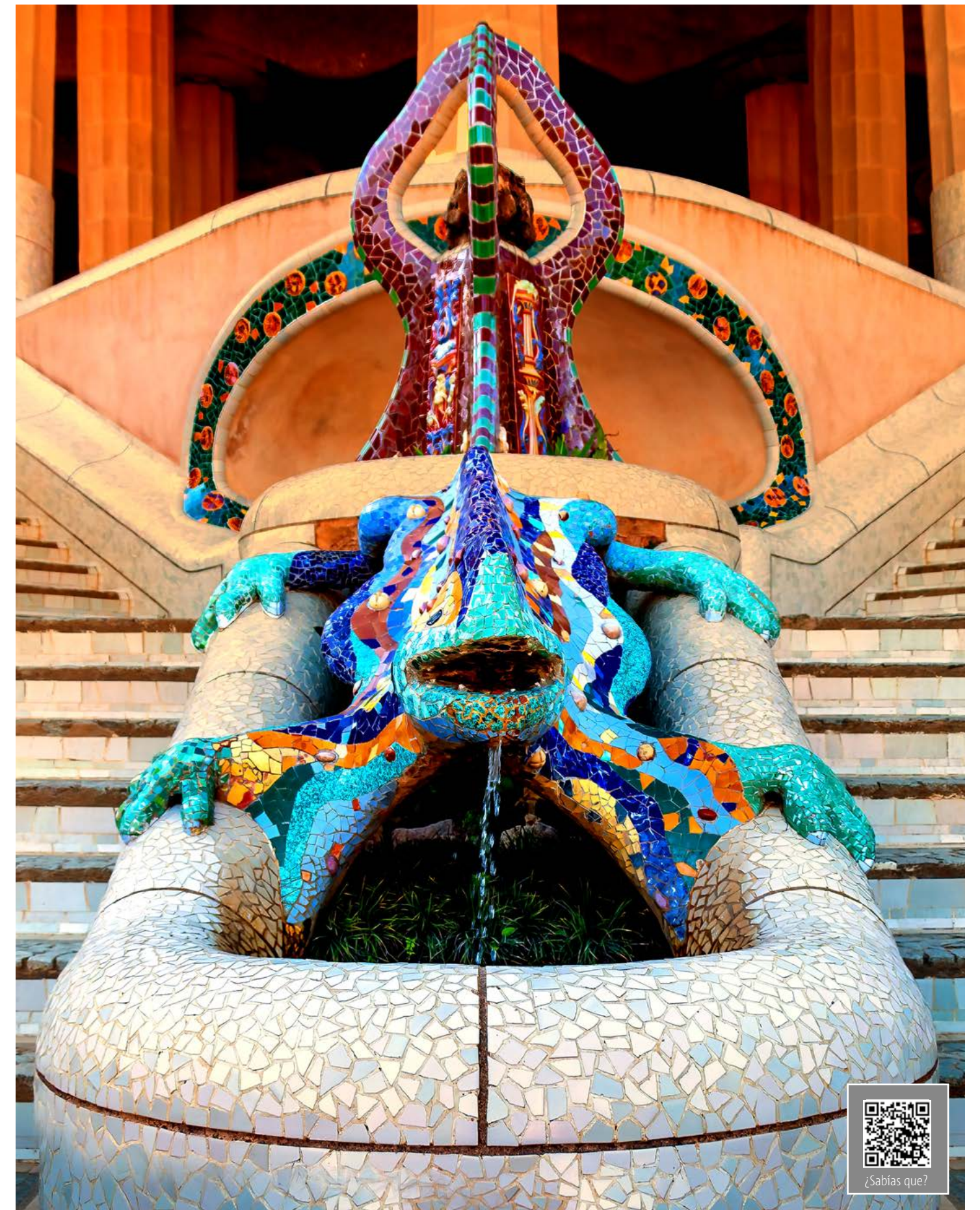



# Índice

FRECAN

Fregaderos Luxury	Versa 12	Latus 14	PVD Gold 16	PVD Cobre 18	PVD Titanio 20	
Fregaderos Bajo Encimera	BMR Doble BE 24	BTK BE 26	BMR Vintage BE 28	BMR BE 30	Zenit Top BE 32	BM Top BE 34
Fregaderos Enrasados y Óptica enrasada	Onix BE 36	BMR Doble EN-OE 40	BTK EN-OE 42	BMR Vintage EN-OE 44	BMR EN-OE 46	Zenit Top EN-OE 48
Fregaderos Classic	Building 54	Slim EN-OE 50				
Fregaderos de Granito	Intro Granito 58	Kera - Keratek 60	F-Klass 62	Amanda 64	Quadra 66	QB 68
Accesorios de fregaderos	Tablas de corte 71	Escurreidores 71	Válvulas 71	Dosificadores 72	Residuos 73	
Grifería	Mithos 76	New Rain 78	Wish 80	Jet 82	Isi 84	Atrio 316 86
	Up 88	Abatto 89	Sempre 90	Dual PVD 91	Vita 92	Nek 93
	Baffy 94	Pure Mura 96	Pure Monny 98	Wave 100	Shiro 100	Tap Eco 101
	Nixie 101	Lean 102	Nahla 102	Brim 103	Filtro de agua 103	
frecan <b>TEK</b> Producciones a medida en Acero Inoxidable	Fabricación a medida 106					

Fregaderos Luxury  
 Fregaderos BE  
 Fregaderos EN y OE  
 Fregaderos Building  
 Fregaderos de Granito  
 Accesorios de Fregaderos  
 Grifería  
 frecan**TEK**

## ACABADOS DE GAMA ALTA

Los acabados exclusivos de los aceros Frecan son el resultado de un estudio cuidadoso dirigido a combinar lo mejor de la estética y la funcionalidad. Una característica que distingue nuestros productos por su robustez, facilidad de limpieza y brillo en el tiempo.

### Acabado PVD

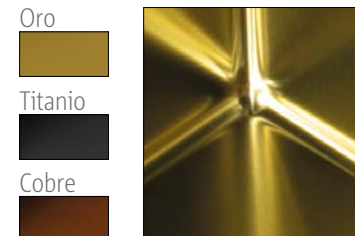

Un aspecto completamente nuevo para el clásico y exclusivo acero AISI 304, gracias al innovador tratamiento físico PVD (Physical Vapor Deposition). Esto permite la deposición de metales preciosos sobre superficies de acero, dando un color exclusivo y mayor resistencia. Ver modelos en páginas 16 a 21.

### Acabado Vintage



Una imagen vintage y la practicidad de una superficie que no teme al paso del tiempo, ni a roces ni a arañazos. El cepillado asimétrico obtenido con métodos totalmente artesanales simula los signos del tiempo y le da al acero un nuevo y original atractivo. Ver modelos en páginas 28 y 44.

### Acero inoxidable satinado



Los fregaderos Frecan de Acero inoxidable AISI 304 se presentan en acabado satinado. En este acabado los aceros están tratados con fibras vegetales particulares que le dan el característico acabado satinado extrafino, de gran elegancia y funcionalidad. La poca rugosidad de la superficie de este acabado favorece la facilidad de limpieza.

### Granito

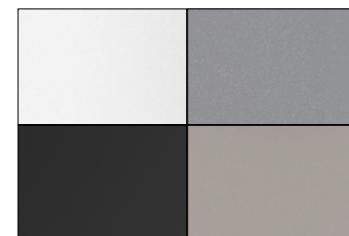

Los materiales de los fregaderos de granito de Frecan han sido cuidadosamente seleccionados, estudiados y probados en laboratorio con el fin de obtener las características particulares de solidez, compacidad y resistencia. Disponible en 7 magníficos acabados. Ver modelos en páginas 60 a 68.

## TIPOS DE INSTALACIÓN

Freca fue de los primeros en proponer nuevas formas de encastre en la era del sobre encimera. Apostó por nuevas formas de instalación como bajo encimera o el enrasado llamado en Italia Filotop. Ahora además de estas instalaciones ya consolidadas se añade una amplia gama de fregaderos de óptica enrasada, fregaderos con bases de apoyo de menos de 1mm. de grosor que aportan gran comodidad de instalación y de limpieza.

### Sobre encimera



Tipo empotrado tradicional con el borde que sobresale aproximadamente 8 mm en la encimera.

### Enrasado



A ras de encimera haciendo un rebaje en esta para albergar el grosor de 1mm del fregadero.

### Óptica enrasada



Se apoya en la encimera creando un inapreciable grosor de 1 mm.

Para mayor comodidad en la instalación de los modelos marcados con este símbolo , se recomienda hacer un rebaje para el rebosadero de 80 mm. de ancho y 4 mm. de profundidad. Este rebaje permite la colocación del fregadero con el rebosadero montado previamente.



### Bajo encimera



Se instala bajo la encimera permitiendo que el material de la encimera sea el único visible al ojo y al tacto.

### Integrado **frecaTEK**



En conjunto con las encimeras inoxidables de frecaTEK se suelda creando una superficie única y continua, (ver página 107).

## CARACTERÍSTICAS DESTACADAS

Freca trabaja para ofrecer productos versátiles y equilibrados. Con elementos que ofrecen mayor practicidad en el uso y en la instalación. Siempre Poniendo de relieve la estética y elegancia que la zona de aguas de una gran cocina merece.

### Cubetas amplias y profundas



Todos los fregaderos Frecan alcanzan una profundidad significativa, gracias a las tecnologías de producción avanzadas. La mayoría de nuestros fregaderos disponen de cubetas de más de 20 cm de profundidad.

### Gran variedad de accesorios



Freca dispone de una gama de más de 40 accesorios para facilitar la preparación de alimentos aportando gran versatilidad a su fregadero: tablas de corte, escurridores, válvulas, soportes, y ralladores son algunos de ellos.

### Segundo orificio



Algunos fregaderos Frecan están equipados de serie con un segundo orificio que permite la instalación de una válvula automática o un práctico dispensador de jabón.

### Embellecedor



Algunos modelos de desagüe redondo incorporan una elegante tapa metalizada que esconde el cestillo ofreciendo una imagen más estética. Este embellecedor se abre con un dedo permitiendo el acceso al cestillo que es el verdadero encargado de cerrar el paso de agua.

### Válvula cuadrada



El elegante desagüe cuadrado integrado en gran parte de la gama de fregaderos rectos o de radio 15 mm. aporta un diseño exclusivo al fregadero y está dotado de una elegante tapa que hace a la vez de cestillo para evitar atascos.

### Rebosadero rectangular



El rebosadero es siempre una seguridad en los fregaderos Frecan que evita el desbordamiento de agua del fregadero en caso de descuidos. La solución de rebosadero rectangular en algunos modelos mejora la estética gracias a su diseño y elegancia.

### Ganchos de deslizamiento



Muchos modelos cuentan con un exclusivo sistema de instalación que permite que los ganchos de fijación se deslicen a lo largo de todo el perímetro del fregadero. Permite una instalación fácil pudiendo colocar los ganchos en los puntos más accesibles.

### Reducción de Caudal opcional



La mayoría de los grifos de Freca ofrecen la opción de la instalación de un aireador que reduce el caudal hasta el 50% obteniendo un ahorro de agua considerable y ayudando a luchar contra el malgasto de los recursos como el agua.

### Ahorro energético - Apertura en frío

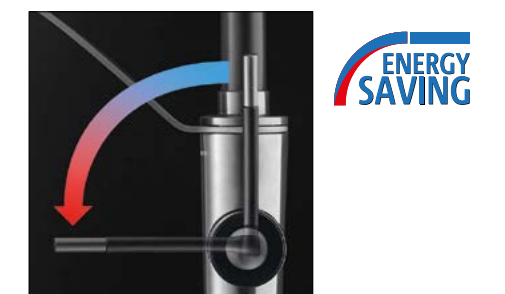

Los grifos de apertura en frío revolucionan el ahorro de energía y agua en casa. Abren solo con agua fría, reduciendo el consumo de energía hasta un 80% ahorrando calentamiento innecesario, de agua para el uso cotidiano.

# Fregaderos Luxury

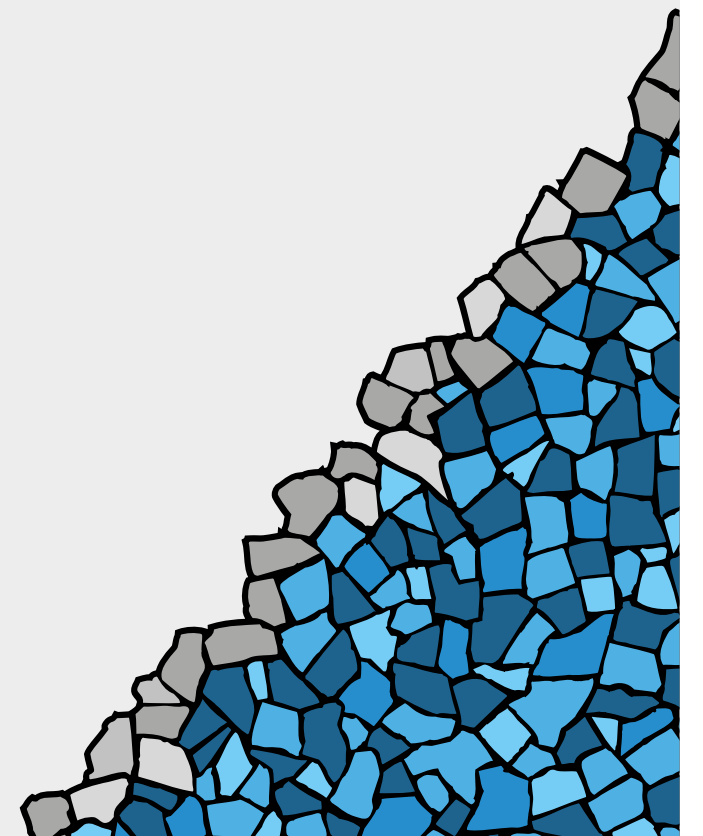
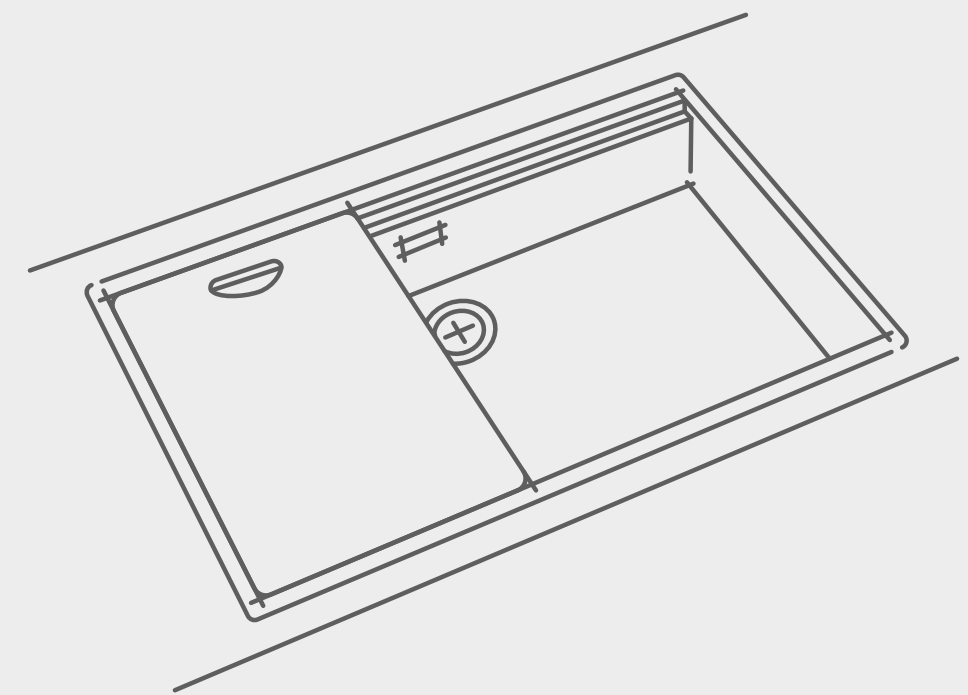



3 niveles de trabajo para ofrecer la mayor comodidad, funcionalidad y la estética más elegante.

Radio 0

El nuevo fregadero Versa de Frecan fabricado en acero inoxidable de 1 mm. de espesor, está dotado de dos niveles para facilitar el uso de sus accesorios opcionales, ofreciendo una gran versatilidad.



La elegante tapa en acabado metalizado oculta la válvula y los posibles residuos que quedan recogidos en su cesta inferior.



Los accesorios se deslizan cómodamente por sus 2 niveles facilitando su uso a la vez que quedan elegantemente recogidos tras ser usados.

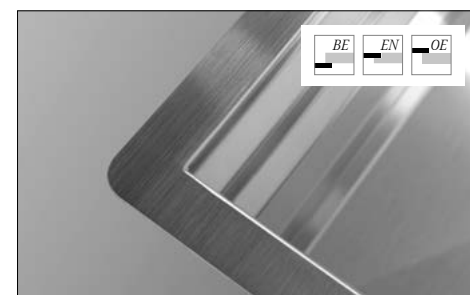

Su perfil de acero inoxidable de 1 mm. lo hace ideal para ser instalado tanto bajo la encimera como enrasado o en óptica enrasada.

Versa 80 BE-EN-OE

Versa 110 BE-EN-OE



Referencia	Acabado	P.V.R. unidad
30622	A.inox	1.195 €



**Acabado:** Acero Inoxidable 18/10  
**Medidas totales:** 840 x 440 (r=10)  
**Medidas encastre BE:** 800 x 400 (r=0)  
**Medidas enrase EN:** 841 x 441 (r=10,5)  
**Medidas encastre OE:** 830 x 430 (r=10)  
**Medidas cubeta:** 800 x 400 x 210 (r=0)  
 (Sifón salvaespacio incluido)

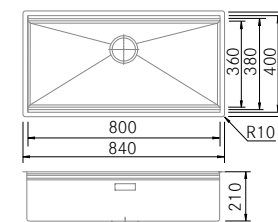

Accesorios opcionales:  
 C27 C28 S14 S12 P4 P1 V6

Referencia	Acabado	P.V.R. unidad
30623	A.inox	1.395 €



**Acabado:** Acero Inoxidable 18/10  
**Medidas totales:** 1140 x 440 (r=10)  
**Medidas encastre BE:** 1100 x 400 (r=0)  
**Medidas enrase EN:** 1141 x 441 (r=10,5)  
**Medidas encastre OE:** 1130 x 430 (r=10)  
**Medidas cubeta:** 1100 x 400 x 210 (r=0)  
 (Sifón salvaespacio incluido)

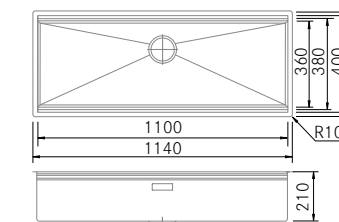

Accesorios opcionales:  
 C27 C28 C22 S14 S12 P4 P1 V6

Rebosadero de diseño



Accesorios Opcionales

<b>C27</b> <b>Tabla de corte madera</b>  Ref. Acabado P.V.R. 95157 Madera Iroko <b>175 €</b> <b>Medidas:</b> 320 x 395 x 24	<b>C28</b> <b>Tabla de corte Polietileno HDPE</b>  Ref. Acabado P.V.R. 95158 HDPE <b>170 €</b> <b>Medidas:</b> 320 x 395 x 24	<b>S14</b> <b>Cubetilla Perforada</b>  Ref. Acabado P.V.R. 95155 Aisi 304 <b>340 €</b> <b>Medidas:</b> 205 x 375 x 100	<b>P4</b> <b>Bandeja Escurridor deslizante</b>  Ref. Acabado P.V.R. 95156 Aisi 304 <b>210 €</b> <b>Medidas:</b> 350 x 395 x 20
<b>C22</b> <b>Tabla de corte Polietileno HDPE</b>  Ref. Acabado P.V.R. 95107 HDPE <b>115 €</b> <b>Medidas:</b> 317 x 418 (399)	<b>S12</b> <b>Cubetilla Perforada para usar con C22</b>  Ref. Acabado P.V.R. 95108 A.Inox <b>250 €</b> <b>Medidas:</b> 215 x 380(360) x 80	<b>P1</b> <b>Kit Ralladores completo para C22</b>  Ref. Acabado P.V.R. 95109 Varios <b>135 €</b> <b>Medidas:</b> 215 x 380(360)	<b>V6</b> <b>Válvula automática</b>  Ref. Acabado P.V.R. 95104 Satinado <b>60 €</b>

Grifería recomendada



Nombre	Referencia	Pág.	P.V.R.
Shiro Cromo	40216	100	325 €



2+1 niveles de trabajo para ofrecer la mayor comodidad y la estética más elegante ocultando la grifería.



El Fregadero Latus está disponible en tres medidas y fabricado en acero inoxidable de 1 mm. de espesor. Dispone de un pequeño escalón para la instalación de grifería escamoteables como el modelo Up de Frecan permitiendo que esta quede oculta dentro del fregadero.



La elegante tapa en acabado metalizado oculta la válvula y los posibles residuos que quedan recogidos en su cesta inferior.



Una amplia gama de accesorios convierte el fregadero Latus en el perfecto aliado en la preparación de alimentos.

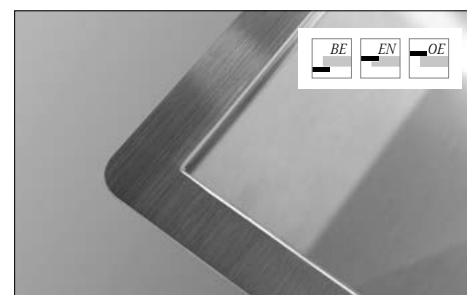

Su perfil de acero inoxidable de 1 mm. lo hace ideal para ser instalado tanto bajo la encimera como enrasado o en óptica enrasada (ejemplo).

Latus 40 BE-EN-OE



Referencia	Acabado	P.V.R. unidad
30624	A.inox	995 €



**Acabado:** Acero Inoxidable 18/10  
**Medidas totales:** 520 x 440 (r=10)  
**Medidas encastre BE:** 480 x 400 (r=0)  
**Medidas enrase EN:** 521 x 441 (r=10,5)  
**Medidas encastre OE:** 510 x 430 (r=0)  
**Medidas cubeta:** 400 x 400 x 200 (r=0)  
 (Sifón salvaespacio incluido)

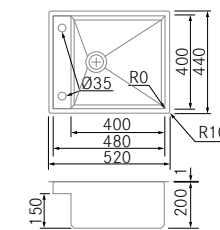

Accesorios opcionales:  
**C22 P1 E2 S2 S3 S12 R1**

Latus 70 BE-EN-OE



Referencia	Acabado	P.V.R. unidad
30625	A.inox	1.150 €



**Acabado:** Acero Inoxidable 18/10  
**Medidas totales:** 820 x 440 (r=10)  
**Medidas encastre BE:** 780 x 400 (r=0)  
**Medidas enrase EN:** 821 x 441 (r=10,5)  
**Medidas encastre OE:** 810 x 430 (r=0)  
**Medidas cubeta:** 700 x 400 x 200 (r=0)  
 (Sifón salvaespacio incluido)

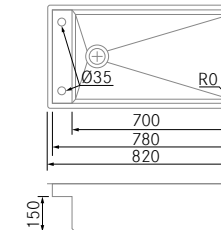

Accesorios opcionales:  
**C22 P1 E2 S2 S3 S12 R1**

Escalón lateral



Su escalón lateral en combinación con nuestro grifo Up permite liberar el espacio vertical y ocultando el grifo de forma cómoda y rápida en aquellos casos que se requiera, como cocinas con ventanas de apertura abatible.

Accesorios Opcionales

<p><b>C22</b> <b>Tabla de corte Polietileno HDPE</b></p> <table border="1"> <thead> <tr> <th>Ref.</th> <th>Acabado</th> <th>P.V.R.</th> </tr> </thead> <tbody> <tr> <td>95107</td> <td>HDPE</td> <td>115 €</td> </tr> </tbody> </table> <p><b>Medidas:</b> 317 x 418 (399)</p>	Ref.	Acabado	P.V.R.	95107	HDPE	115 €	<p><b>P1</b> <b>Kit Ralladores completo para C22</b></p> <table border="1"> <thead> <tr> <th>Ref.</th> <th>Acabado</th> <th>P.V.R.</th> </tr> </thead> <tbody> <tr> <td>95109</td> <td>Varios</td> <td>135 €</td> </tr> </tbody> </table> <p><b>Medidas:</b> 215 x 380(360)</p>	Ref.	Acabado	P.V.R.	95109	Varios	135 €	<p><b>E2</b> <b>Escurreplatos y soporte S2</b></p> <table border="1"> <thead> <tr> <th>Ref.</th> <th>Acabado</th> <th>P.V.R.</th> </tr> </thead> <tbody> <tr> <td>95065</td> <td>A.Inox</td> <td>120 €</td> </tr> </tbody> </table> <p><b>Medidas:</b> 425(395) x 250 x 108</p>	Ref.	Acabado	P.V.R.	95065	A.Inox	120 €
Ref.	Acabado	P.V.R.																		
95107	HDPE	115 €																		
Ref.	Acabado	P.V.R.																		
95109	Varios	135 €																		
Ref.	Acabado	P.V.R.																		
95065	A.Inox	120 €																		
<p><b>S2</b> <b>Escurrepasta redondo</b></p> <table border="1"> <thead> <tr> <th>Ref.</th> <th>Acabado</th> <th>P.V.R.</th> </tr> </thead> <tbody> <tr> <td>95060</td> <td>A.Inox</td> <td>50 €</td> </tr> </tbody> </table> <p><b>Medidas:</b> Ø240 x 105</p>	Ref.	Acabado	P.V.R.	95060	A.Inox	50 €	<p><b>S3</b> <b>Cubetilla perforada recta</b></p> <table border="1"> <thead> <tr> <th>Ref.</th> <th>Acabado</th> <th>P.V.R.</th> </tr> </thead> <tbody> <tr> <td>95030</td> <td>A.Inox</td> <td>145 €</td> </tr> </tbody> </table> <p><b>Medidas:</b> 440(380) x 155(135)</p>	Ref.	Acabado	P.V.R.	95030	A.Inox	145 €	<p><b>S12</b> <b>Cubetilla Perforada para usar con C22</b></p> <table border="1"> <thead> <tr> <th>Ref.</th> <th>Acabado</th> <th>P.V.R.</th> </tr> </thead> <tbody> <tr> <td>95108</td> <td>A.Inox</td> <td>250 €</td> </tr> </tbody> </table> <p><b>Medidas:</b> 215 x 380(360) x 80</p>	Ref.	Acabado	P.V.R.	95108	A.Inox	250 €
Ref.	Acabado	P.V.R.																		
95060	A.Inox	50 €																		
Ref.	Acabado	P.V.R.																		
95030	A.Inox	145 €																		
Ref.	Acabado	P.V.R.																		
95108	A.Inox	250 €																		
<p><b>R1</b> <b>Roll Up (enrollable)</b></p> <table border="1"> <thead> <tr> <th>Ref.</th> <th>Acabado</th> <th>P.V.R.</th> </tr> </thead> <tbody> <tr> <td>95113</td> <td>A.Inox</td> <td>50 €</td> </tr> </tbody> </table> <p><b>Medidas:</b> 440 x 340</p>			Ref.	Acabado	P.V.R.	95113	A.Inox	50 €												
Ref.	Acabado	P.V.R.																		
95113	A.Inox	50 €																		

NOTA: Es imprescindible respetar las medidas de encastre en instalaciones BE para garantizar el encaje de los accesorios.

Precios son P.V.R. sin I.V.A.

Rebosadero de diseño



Grifería recomendada



Nombre	Referencia	Pág.	P.V.R.
Up	40214	88	515 €





Un acabado con apariencia de oro que aporta al acero inoxidable una imagen sofisticada.

Radio 12

Un aspecto completamente nuevo para el clásico y exclusivo acero AISI 304, gracias al innovador tratamiento físico PVD (Physical Vapor Deposition). Esto permite la deposición de metales preciosos sobre superficies de acero, dando un color exclusivo y mejorando la resistencia a los rasguños y al desgaste. El acabado se crea a través de un proceso físico que no solo le otorga al objeto características superiores a cualquier otro tratamiento químico o electro-químico.



El rebosadero rectangular aporta al fregadero una imagen más elegante.

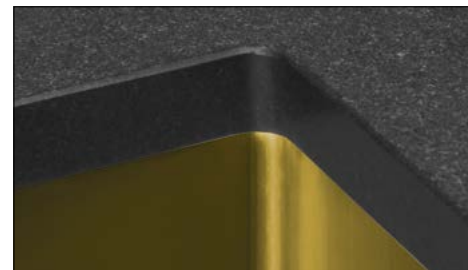

El radio de 15 mm. aporta una estética agradable y moderna a la vez que facilita la limpieza.



Su perfil de acero inoxidable de 1 mm. lo hace ideal para ser instalado tanto bajo la encimera como enrasado o en óptica enrasada (ejemplo).

PVD-4040 Gold

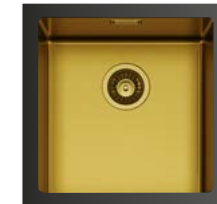

Referencia	Acabado	P.V.R unidad
30610	Gold	680 €

BE	EN	OE	Mueble
			45

Acabado: Acero Inoxidable 18/10  
**Medidas totales:** 440 x 440 (r=10)  
**Medidas encastre BE:** 400 x 400 (r=12)  
**Medidas enrase EN:** 441 x 441 (r=10,5)  
**Medidas encastre OE:** 412 x 422 (r=10)  
**Medidas cubeta:** 400 x 400 x 200 (r=12)

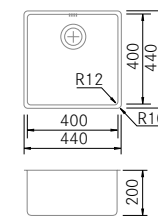

Accesorios opcionales:  
**C22 P1 E2 S2 S3 S12 D8 R1**

PVD-4540 Gold



Referencia	Acabado	P.V.R unidad
30611	Gold	685 €

BE	EN	OE	Mueble
			50

Acabado: Acero Inoxidable 18/10  
**Medidas totales:** 490 x 440 (r=10)  
**Medidas encastre BE:** 450 x 400 (r=12)  
**Medidas enrase EN:** 491 x 441 (r=10,5)  
**Medidas encastre OE:** 462 x 422 (r=10)  
**Medidas cubeta:** 450 x 400 x 200 (r=12)

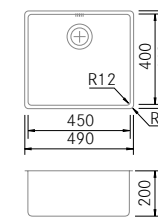

Accesorios opcionales:  
**C22 P1 E2 S2 S3 S12 D8 R1**

PVD-5040 Gold



Referencia	Acabado	P.V.R unidad
30612	Gold	695 €

BE	EN	OE	Mueble
			60

Acabado: Acero Inoxidable 18/10  
**Medidas totales:** 540 x 440 (r=10)  
**Medidas encastre BE:** 500 x 400 (r=12)  
**Medidas enrase EN:** 541 x 441 (r=10,5)  
**Medidas encastre OE:** 512 x 422 (r=10)  
**Medidas cubeta:** 500 x 400 x 200 (r=12)

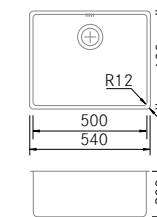

Accesorios opcionales:  
**C22 P1 E2 S2 S3 S12 D8 R1**

PVD-7140 Gold

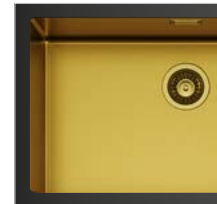

Referencia	Acabado	P.V.R unidad
30613	Gold	1.150 €

BE	EN	OE	Mueble
			80

Acabado: Acero Inoxidable 18/10  
**Medidas totales:** 750 x 440 (r=10)  
**Medidas encastre BE:** 710 x 400 (r=12)  
**Medidas enrase EN:** 751 x 441 (r=10,5)  
**Medidas encastre OE:** 722 x 422 (r=10)  
**Medidas cubeta:** 710 x 400 x 200 (r=12)

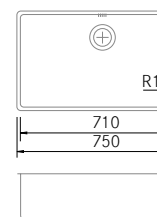

Accesorios opcionales:  
**C22 P1 E2 S2 S3 S12 D8 R1**

Accesorios Opcionales

<p><b>C22</b> Tabla de corte Polietileno HDPE</p>  <table border="1"> <thead> <tr> <th>Ref.</th> <th>Acabado</th> <th>P.V.R</th> </tr> </thead> <tbody> <tr> <td>95107</td> <td>HDPE</td> <td>115 €</td> </tr> </tbody> </table> <p>Medidas: 317 x 418 (399)</p>	Ref.	Acabado	P.V.R	95107	HDPE	115 €	<p><b>P1</b> Kit Ralladores completo para C22</p>  <table border="1"> <thead> <tr> <th>Ref.</th> <th>Acabado</th> <th>P.V.R</th> </tr> </thead> <tbody> <tr> <td>95109</td> <td>Varios</td> <td>135 €</td> </tr> </tbody> </table> <p>Medidas: 215 x 380(360)</p>	Ref.	Acabado	P.V.R	95109	Varios	135 €	<p><b>E2</b> Escurreplatos y soporte S2</p>  <table border="1"> <thead> <tr> <th>Ref.</th> <th>Acabado</th> <th>P.V.R</th> </tr> </thead> <tbody> <tr> <td>95065</td> <td>A.Inox</td> <td>120 €</td> </tr> </tbody> </table> <p>Medidas: 425(395) x 250 x 108</p>	Ref.	Acabado	P.V.R	95065	A.Inox	120 €
Ref.	Acabado	P.V.R																		
95107	HDPE	115 €																		
Ref.	Acabado	P.V.R																		
95109	Varios	135 €																		
Ref.	Acabado	P.V.R																		
95065	A.Inox	120 €																		
<p><b>S2</b> Escurrepasta redondo</p>  <table border="1"> <thead> <tr> <th>Ref.</th> <th>Acabado</th> <th>P.V.R</th> </tr> </thead> <tbody> <tr> <td>95060</td> <td>A.Inox</td> <td>50 €</td> </tr> </tbody> </table> <p>Medidas: Ø240 x 105</p>	Ref.	Acabado	P.V.R	95060	A.Inox	50 €	<p><b>S3</b> Cubetilla perforada recta</p>  <table border="1"> <thead> <tr> <th>Ref.</th> <th>Acabado</th> <th>P.V.R</th> </tr> </thead> <tbody> <tr> <td>95030</td> <td>A.Inox</td> <td>145 €</td> </tr> </tbody> </table> <p>Medidas: 440(380) x 155(135)</p>	Ref.	Acabado	P.V.R	95030	A.Inox	145 €	<p><b>S12</b> Cubetilla Perforada para usar con C22</p>  <table border="1"> <thead> <tr> <th>Ref.</th> <th>Acabado</th> <th>P.V.R</th> </tr> </thead> <tbody> <tr> <td>95108</td> <td>A.Inox</td> <td>250 €</td> </tr> </tbody> </table> <p>Medidas: 215 x 380(360) x 80</p>	Ref.	Acabado	P.V.R	95108	A.Inox	250 €
Ref.	Acabado	P.V.R																		
95060	A.Inox	50 €																		
Ref.	Acabado	P.V.R																		
95030	A.Inox	145 €																		
Ref.	Acabado	P.V.R																		
95108	A.Inox	250 €																		
<p><b>R1</b> Roll Up (enrollable)</p>  <table border="1"> <thead> <tr> <th>Ref.</th> <th>Acabado</th> <th>P.V.R</th> </tr> </thead> <tbody> <tr> <td>95113</td> <td>A.Inox</td> <td>50 €</td> </tr> </tbody> </table> <p>Medidas: 440 x 340</p>	Ref.	Acabado	P.V.R	95113	A.Inox	50 €	<p><b>D8</b> Dosificador de jabón</p>  <table border="1"> <thead> <tr> <th>Ref.</th> <th>Acabado</th> <th>P.V.R</th> </tr> </thead> <tbody> <tr> <td>95159</td> <td>PVD Gold</td> <td>230 €</td> </tr> </tbody> </table>	Ref.	Acabado	P.V.R	95159	PVD Gold	230 €							
Ref.	Acabado	P.V.R																		
95113	A.Inox	50 €																		
Ref.	Acabado	P.V.R																		
95159	PVD Gold	230 €																		

NOTA: Es imprescindible respetar las medidas de encastre en instalaciones BE para garantizar el encaje de los accesorios.

Grifería recomendada



Nombre	Referencia	Pág.	P.V.R
Dual PVD Gold	40229	91	625 €



Un acabado con apariencia de cobre que aporta al acero inoxidable una imagen sofisticada.

Radio 12

Un aspecto completamente nuevo para el clásico y exclusivo acero AISI 304, gracias al innovador tratamiento físico PVD (Physical Vapor Deposition). Esto permite la deposición de metales preciosos sobre superficies de acero, dando un color exclusivo y mejorando la resistencia a los rasguños y al desgaste. El acabado se crea a través de un proceso físico que no solo le otorga al objeto características superiores a cualquier otro tratamiento químico o electro-químico.



El rebosadero rectangular aporta al fregadero una imagen más elegante.

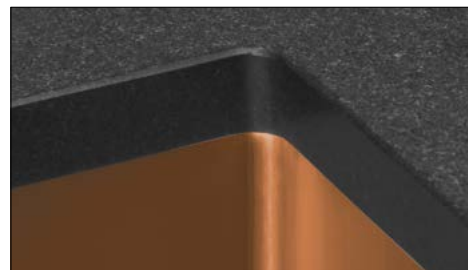

El radio de 15 mm. aporta una estética agradable y moderna a la vez que facilita la limpieza.



Su perfil de acero inoxidable de 1 mm. lo hace ideal para ser instalado tanto bajo la encimera como enrasado o en óptica enrasada (ejemplo).

PVD-4040 Cobre

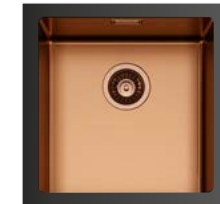

Referencia	Acabado	P.V.R unidad
30532	Cobre	680 €

BE	EN	OE	Mueble
			45

Acabado: Acero Inoxidable 18/10  
**Medidas totales:** 440 x 440 (r=10)  
**Medidas encastre BE:** 400 x 400 (r=12)  
**Medidas enrase EN:** 441 x 441 (r=10,5)  
**Medidas encastre OE:** 412 x 422 (r=10)  
**Medidas cubeta:** 400 x 400 x 200 (r=12)

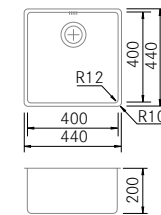

Accesorios opcionales:  
**C22 P1 E2 S2 S3 S12 D9 R1**

PVD-4540 Cobre

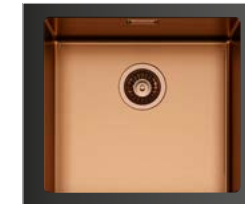

Referencia	Acabado	P.V.R unidad
30534	Cobre	685 €

BE	EN	OE	Mueble
			50

Acabado: Acero Inoxidable 18/10  
**Medidas totales:** 490 x 440 (r=10)  
**Medidas encastre BE:** 450 x 400 (r=12)  
**Medidas enrase EN:** 491 x 441 (r=10,5)  
**Medidas encastre OE:** 462 x 422 (r=10)  
**Medidas cubeta:** 450 x 400 x 200 (r=12)

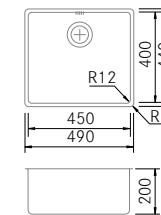

Accesorios opcionales:  
**C22 P1 E2 S2 S3 S12 D9 R1**

PVD-5040 Cobre

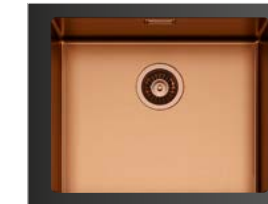

Referencia	Acabado	P.V.R unidad
30536	Cobre	695 €

BE	EN	OE	Mueble
			60

Acabado: Acero Inoxidable 18/10  
**Medidas totales:** 540 x 440 (r=10)  
**Medidas encastre BE:** 500 x 400 (r=12)  
**Medidas enrase EN:** 541 x 441 (r=10,5)  
**Medidas encastre OE:** 512 x 422 (r=10)  
**Medidas cubeta:** 500 x 400 x 200 (r=12)

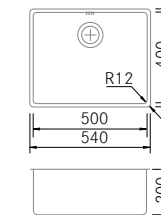

Accesorios opcionales:  
**C22 P1 E2 S2 S3 S12 D9 R1**

PVD-7140 Cobre

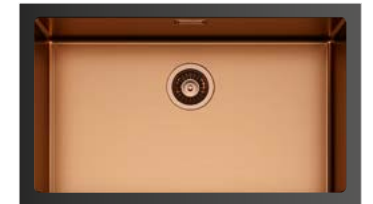

Referencia	Acabado	P.V.R unidad
30538	Cobre	1.150 €

BE	EN	OE	Mueble
			80

Acabado: Acero Inoxidable 18/10  
**Medidas totales:** 750 x 440 (r=10)  
**Medidas encastre BE:** 710 x 400 (r=12)  
**Medidas enrase EN:** 751 x 441 (r=10,5)  
**Medidas encastre OE:** 722 x 422 (r=10)  
**Medidas cubeta:** 710 x 400 x 200 (r=12)

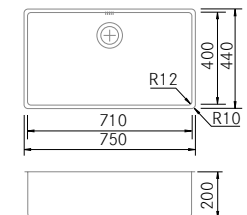

Accesorios opcionales:  
**C22 P1 E2 S2 S3 S12 D9 R1**

Accesorios Opcionales

<b>C22</b> <b>Tabla de corte Polietileno HDPE</b>  <table border="1"> <thead> <tr> <th>Ref.</th> <th>Acabado</th> <th>P.V.R</th> </tr> </thead> <tbody> <tr> <td>95107</td> <td>HDPE</td> <td>115 €</td> </tr> </tbody> </table> <b>Medidas:</b> 317 x 418 (399)	Ref.	Acabado	P.V.R	95107	HDPE	115 €	<b>P1</b> <b>Kit Ralladores completo para C22</b>  <table border="1"> <thead> <tr> <th>Ref.</th> <th>Acabado</th> <th>P.V.R</th> </tr> </thead> <tbody> <tr> <td>95109</td> <td>Varios</td> <td>135 €</td> </tr> </tbody> </table> <b>Medidas:</b> 215 x 380(360)	Ref.	Acabado	P.V.R	95109	Varios	135 €	<b>E2</b> <b>Escurreplatos y soporte S2</b>  <table border="1"> <thead> <tr> <th>Ref.</th> <th>Acabado</th> <th>P.V.R</th> </tr> </thead> <tbody> <tr> <td>95065</td> <td>A.Inox</td> <td>120 €</td> </tr> </tbody> </table> <b>Medidas:</b> 425(395) x 250 x 108	Ref.	Acabado	P.V.R	95065	A.Inox	120 €
Ref.	Acabado	P.V.R																		
95107	HDPE	115 €																		
Ref.	Acabado	P.V.R																		
95109	Varios	135 €																		
Ref.	Acabado	P.V.R																		
95065	A.Inox	120 €																		
<b>S2</b> <b>Escurrepasta redondo</b>  <table border="1"> <thead> <tr> <th>Ref.</th> <th>Acabado</th> <th>P.V.R</th> </tr> </thead> <tbody> <tr> <td>95060</td> <td>A.Inox</td> <td>50 €</td> </tr> </tbody> </table> <b>Medidas:</b> Ø240 x 105	Ref.	Acabado	P.V.R	95060	A.Inox	50 €	<b>S3</b> <b>Cubetilla perforada recta</b>  <table border="1"> <thead> <tr> <th>Ref.</th> <th>Acabado</th> <th>P.V.R</th> </tr> </thead> <tbody> <tr> <td>95030</td> <td>A.Inox</td> <td>145 €</td> </tr> </tbody> </table> <b>Medidas:</b> 440(380) x 155(135)	Ref.	Acabado	P.V.R	95030	A.Inox	145 €	<b>S12</b> <b>Cubetilla Perforada para usar con C22</b>  <table border="1"> <thead> <tr> <th>Ref.</th> <th>Acabado</th> <th>P.V.R</th> </tr> </thead> <tbody> <tr> <td>95108</td> <td>A.Inox</td> <td>250 €</td> </tr> </tbody> </table> <b>Medidas:</b> 215 x 380(360) x 80	Ref.	Acabado	P.V.R	95108	A.Inox	250 €
Ref.	Acabado	P.V.R																		
95060	A.Inox	50 €																		
Ref.	Acabado	P.V.R																		
95030	A.Inox	145 €																		
Ref.	Acabado	P.V.R																		
95108	A.Inox	250 €																		
<b>R1</b> <b>Roll Up (enrollable)</b>  <table border="1"> <thead> <tr> <th>Ref.</th> <th>Acabado</th> <th>P.V.R</th> </tr> </thead> <tbody> <tr> <td>95113</td> <td>A.Inox</td> <td>50 €</td> </tr> </tbody> </table> <b>Medidas:</b> 440 x 340	Ref.	Acabado	P.V.R	95113	A.Inox	50 €	<b>D9</b> <b>Dosificador de jabón</b>  <table border="1"> <thead> <tr> <th>Ref.</th> <th>Acabado</th> <th>P.V.R</th> </tr> </thead> <tbody> <tr> <td>95160</td> <td>PVD Cobre</td> <td>230 €</td> </tr> </tbody> </table>	Ref.	Acabado	P.V.R	95160	PVD Cobre	230 €							
Ref.	Acabado	P.V.R																		
95113	A.Inox	50 €																		
Ref.	Acabado	P.V.R																		
95160	PVD Cobre	230 €																		

NOTA: Es imprescindible respetar las medidas de encastre en instalaciones BE para garantizar el encaje de los accesorios.

Grifería recomendada



Nombre	Referencia	Pág.	P.V.R
Dual PVD Cobre	40230	91	625 €



Un acabado con apariencia de titanio que aporta al acero inoxidable una imagen sofisticada.

Radio 12

Un aspecto completamente nuevo para el clásico y exclusivo acero AISI 304, gracias al innovador tratamiento físico PVD (Physical Vapor Deposition). Esto permite la deposición de metales preciosos sobre superficies de acero, dando un color exclusivo y mejorando la resistencia a los rasguños y al desgaste. El acabado se crea a través de un proceso físico que no solo le otorga al objeto características superiores a cualquier otro tratamiento químico o electro-químico.



El rebosadero rectangular aporta al fregadero una imagen más elegante.

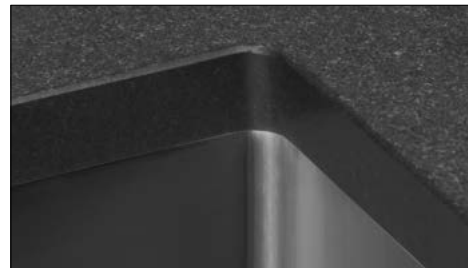

El radio de 15 mm. aporta una estética agradable y moderna a la vez que facilita la limpieza.

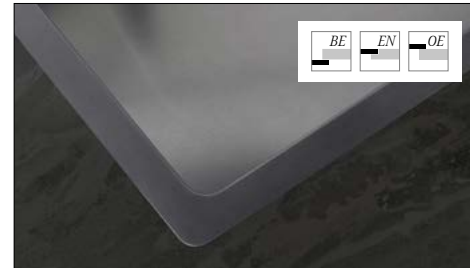

Su perfil de acero inoxidable de 1 mm. lo hace ideal para ser instalado tanto bajo la encimera como enrasado o en óptica enrasada (ejemplo).

PVD-4040 Titanio



Referencia	Acabado	P.V.R unidad
30531	Titanio	680 €

BE	EN	OE	Mueble
			45

Acabado: Acero Inoxidable 18/10  
**Medidas totales:** 440 x 440 (r=10)  
**Medidas encastre BE:** 400 x 400 (r=12)  
**Medidas enrase EN:** 441 x 441 (r=10,5)  
**Medidas encastre OE:** 412 x 422 (r=10)  
**Medidas cubeta:** 400 x 400 x 200 (r=12)

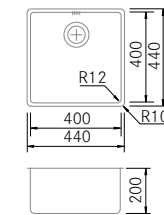

Accesorios opcionales:  
**C22 P1 E2 S2 S3 S12 D10 R1**

PVD-4540 Titanio



Referencia	Acabado	P.V.R unidad
30533	Titanio	685 €

BE	EN	OE	Mueble
			50

Acabado: Acero Inoxidable 18/10  
**Medidas totales:** 490 x 440 (r=10)  
**Medidas encastre BE:** 450 x 400 (r=12)  
**Medidas enrase EN:** 491 x 441 (r=10,5)  
**Medidas encastre OE:** 462 x 422 (r=10)  
**Medidas cubeta:** 450 x 400 x 200 (r=12)

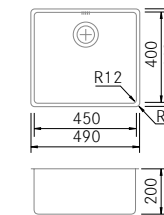

Accesorios opcionales:  
**C22 P1 E2 S2 S3 S12 D10 R1**

PVD-5040 Titanio



Referencia	Acabado	P.V.R unidad
30535	Titanio	695 €

BE	EN	OE	Mueble
			60

Acabado: Acero Inoxidable 18/10  
**Medidas totales:** 540 x 440 (r=10)  
**Medidas encastre BE:** 500 x 400 (r=12)  
**Medidas enrase EN:** 541 x 441 (r=10,5)  
**Medidas encastre OE:** 512 x 422 (r=10)  
**Medidas cubeta:** 500 x 400 x 200 (r=12)

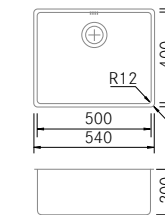

Accesorios opcionales:  
**C22 P1 E2 S2 S3 S12 D10 R1**

PVD-7140 Titanio



Referencia	Acabado	P.V.R unidad
30537	Titanio	1.150 €

BE	EN	OE	Mueble
			80

Acabado: Acero Inoxidable 18/10  
**Medidas totales:** 750 x 440 (r=10)  
**Medidas encastre BE:** 710 x 400 (r=12)  
**Medidas enrase EN:** 751 x 441 (r=10,5)  
**Medidas encastre OE:** 722 x 422 (r=10)  
**Medidas cubeta:** 710 x 400 x 200 (r=12)

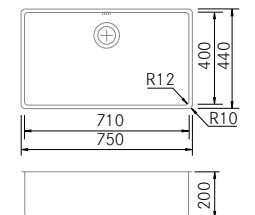

Accesorios opcionales:  
**C22 P1 E2 S2 S3 S12 D10 R1**

Accesorios Opcionales

<p><b>C22</b> <b>Tabla de corte Polietileno HDPE</b></p>  <table border="1"> <thead> <tr> <th>Ref.</th> <th>Acabado</th> <th>P.V.R</th> </tr> </thead> <tbody> <tr> <td>95107</td> <td>HDPE</td> <td>115 €</td> </tr> </tbody> </table> <p><b>Medidas:</b> 317 x 418 (399)</p>	Ref.	Acabado	P.V.R	95107	HDPE	115 €	<p><b>P1</b> <b>Kit Ralladores completo para C22</b></p>  <table border="1"> <thead> <tr> <th>Ref.</th> <th>Acabado</th> <th>P.V.R</th> </tr> </thead> <tbody> <tr> <td>95109</td> <td>Varios</td> <td>135 €</td> </tr> </tbody> </table> <p><b>Medidas:</b> 215 x 380(360)</p>	Ref.	Acabado	P.V.R	95109	Varios	135 €	<p><b>E2</b> <b>Escurreplatos y soporte S2</b></p>  <table border="1"> <thead> <tr> <th>Ref.</th> <th>Acabado</th> <th>P.V.R</th> </tr> </thead> <tbody> <tr> <td>95065</td> <td>A.Inox</td> <td>120 €</td> </tr> </tbody> </table> <p><b>Medidas:</b> 425(395) x 250 x 108</p>	Ref.	Acabado	P.V.R	95065	A.Inox	120 €
Ref.	Acabado	P.V.R																		
95107	HDPE	115 €																		
Ref.	Acabado	P.V.R																		
95109	Varios	135 €																		
Ref.	Acabado	P.V.R																		
95065	A.Inox	120 €																		
<p><b>S2</b> <b>Escurrepasta redondo</b></p>  <table border="1"> <thead> <tr> <th>Ref.</th> <th>Acabado</th> <th>P.V.R</th> </tr> </thead> <tbody> <tr> <td>95060</td> <td>A.Inox</td> <td>50 €</td> </tr> </tbody> </table> <p><b>Medidas:</b> Ø240 x 105</p>	Ref.	Acabado	P.V.R	95060	A.Inox	50 €	<p><b>S3</b> <b>Cubetilla perforada recta</b></p>  <table border="1"> <thead> <tr> <th>Ref.</th> <th>Acabado</th> <th>P.V.R</th> </tr> </thead> <tbody> <tr> <td>95030</td> <td>A.Inox</td> <td>145 €</td> </tr> </tbody> </table> <p><b>Medidas:</b> 440(380) x 155(135)</p>	Ref.	Acabado	P.V.R	95030	A.Inox	145 €	<p><b>S12</b> <b>Cubetilla Perforada para usar con C22</b></p>  <table border="1"> <thead> <tr> <th>Ref.</th> <th>Acabado</th> <th>P.V.R</th> </tr> </thead> <tbody> <tr> <td>95108</td> <td>A.Inox</td> <td>250 €</td> </tr> </tbody> </table> <p><b>Medidas:</b> 215 x 380(360) x 80</p>	Ref.	Acabado	P.V.R	95108	A.Inox	250 €
Ref.	Acabado	P.V.R																		
95060	A.Inox	50 €																		
Ref.	Acabado	P.V.R																		
95030	A.Inox	145 €																		
Ref.	Acabado	P.V.R																		
95108	A.Inox	250 €																		
<p><b>R1</b> <b>Roll Up (enrollable)</b></p>  <table border="1"> <thead> <tr> <th>Ref.</th> <th>Acabado</th> <th>P.V.R</th> </tr> </thead> <tbody> <tr> <td>95113</td> <td>A.Inox</td> <td>50 €</td> </tr> </tbody> </table> <p><b>Medidas:</b> 440 x 340</p>	Ref.	Acabado	P.V.R	95113	A.Inox	50 €	<p><b>D10</b> <b>Dosificador de jabón</b></p>  <table border="1"> <thead> <tr> <th>Ref.</th> <th>Acabado</th> <th>P.V.R</th> </tr> </thead> <tbody> <tr> <td>95161</td> <td>PVD Titanio</td> <td>230 €</td> </tr> </tbody> </table>	Ref.	Acabado	P.V.R	95161	PVD Titanio	230 €							
Ref.	Acabado	P.V.R																		
95113	A.Inox	50 €																		
Ref.	Acabado	P.V.R																		
95161	PVD Titanio	230 €																		

NOTA: Es imprescindible respetar las medidas de encastre en instalaciones BE para garantizar el encaje de los accesorios.

Grifería recomendada



Nombre	Referencia	Pág.	P.V.R
Dual PVD Titanio	40231	91	625 €

# Fregaderos Bajo encimera

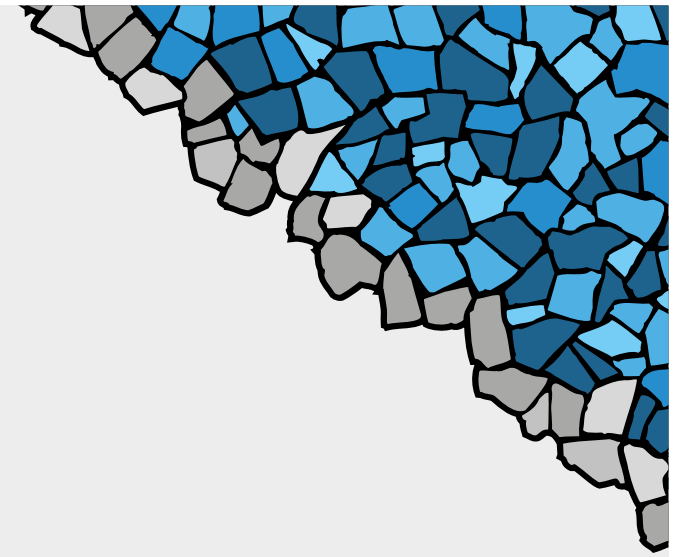
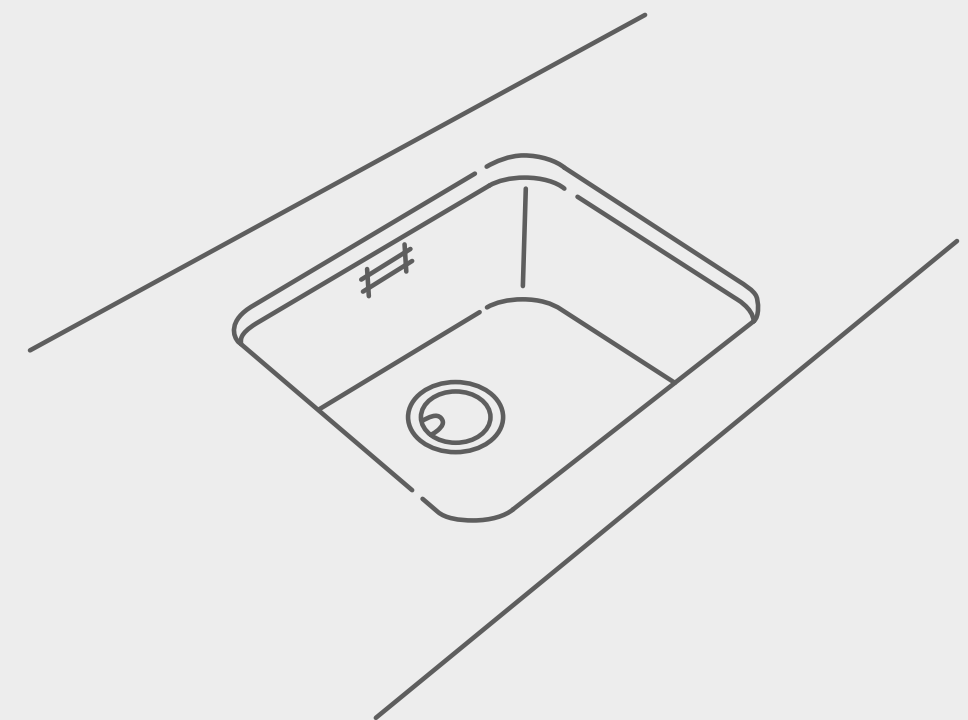



Doble capacidad, doble elegancia.

Radio 15

La Gama de fregaderos bajo encimera BMR Doble se caracteriza por su diseño de radio de 15 mm. Su desagüe decorativo aporta elegancia a esta gama de fregadero de cocina.



La elegante tapa en acabado metalizado oculta la válvula y su cesta inferior.



El rebosadero rectangular aporta al fregadero una imagen más elegante.



El radio de 15 mm. aporta una estética agradable y moderna a la vez que facilita la limpieza.

BMR D34-34



Referencia	Acabado	P.V.R. unidad
30554	A.inox	450 €



**Acabado:** Acero Inoxidable 18/10  
**Medidas totales:** 750 x 440 (r=10)  
**Medidas encastre BE:** 710 x 400 (r=15)  
**Medidas enrase EN:** 751 x 441 (r=10,5)  
**Medidas encastre OE:** 722 x 422 (r=10)  
**Medidas cubetas:** 340 x 400 x 200 (r=15)  
 (Sifón salvaespacio doble incluido)

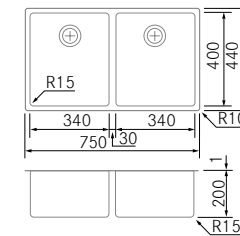

Accesorios opcionales:  
**C22 P1 E2 S2 S3 S12 D5 D7 D3 R1 V6**

BMR D40-34



Referencia	Acabado	P.V.R. unidad
30555	A.inox	475 €



**Acabado:** Acero Inoxidable 18/10  
**Medidas totales:** 810 x 440 (r=10)  
**Medidas encastre BE:** 770 x 400 (r=15)  
**Medidas enrase EN:** 811 x 441 (r=10,5)  
**Medidas encastre OE:** 782 x 422 (r=10)  
**M. cubeta Grande:** 400 x 400 x 200 (r=15)  
**M. cubeta Pequeña:** 340 x 400 x 200 (r=15)  
 (Sifón salvaespacio doble incluido)

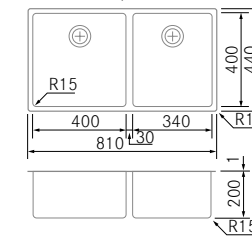

Accesorios opcionales:  
**C22 P1 E2 S2 S3 S12 D5 D7 D3 R1 V6**

BMR D40-40



Referencia	Acabado	P.V.R. unidad
30556	A.inox	495 €

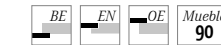



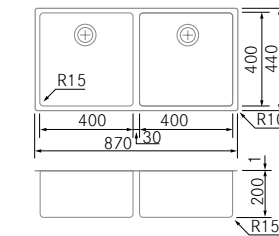



**Acabado:** Acero Inoxidable 18/10  
**Medidas totales:** 870 x 440 (r=10)  
**Medidas encastre BE:** 830 x 400 (r=15)  
**Medidas enrase EN:** 871 x 441 (r=10,5)  
**Medidas encastre OE:** 842 x 422 (r=10)  
**Medidas cubetas:** 400 x 400 x 200 (r=15)  
 (Sifón salvaespacio doble incluido)

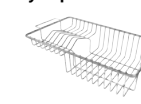

Accesorios opcionales:  
**C22 P1 E2 S2 S3 S12 D5 D7 D3 R1 V6**

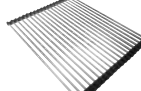
Accesorios Opcionales

<p><b>C22</b> <b>Tabla de corte Polietileno HDPE</b></p>  <table border="1"> <thead> <tr> <th>Ref.</th> <th>Acabado</th> <th>P.V.R.</th> </tr> </thead> <tbody> <tr> <td>95107</td> <td>HDPE</td> <td>115 €</td> </tr> </tbody> </table> <p><b>Medidas:</b> 317 x 418 (399)</p>	Ref.	Acabado	P.V.R.	95107	HDPE	115 €	<p><b>P1</b> <b>Kit Ralladores completo para C22</b></p>  <table border="1"> <thead> <tr> <th>Ref.</th> <th>Acabado</th> <th>P.V.R.</th> </tr> </thead> <tbody> <tr> <td>95109</td> <td>Varios</td> <td>135 €</td> </tr> </tbody> </table> <p><b>Medidas:</b> 215 x 380(360)</p>	Ref.	Acabado	P.V.R.	95109	Varios	135 €	<p><b>E2</b> <b>Escurreplatos y soporte S2</b></p>  <table border="1"> <thead> <tr> <th>Ref.</th> <th>Acabado</th> <th>P.V.R.</th> </tr> </thead> <tbody> <tr> <td>95065</td> <td>A.Inox</td> <td>120 €</td> </tr> </tbody> </table> <p><b>Medidas:</b> 425(395) x 250 x 108</p>	Ref.	Acabado	P.V.R.	95065	A.Inox	120 €	<p><b>V6</b> <b>Válvula automática</b></p>  <table border="1"> <thead> <tr> <th>Ref.</th> <th>Acabado</th> <th>P.V.R.</th> </tr> </thead> <tbody> <tr> <td>95104</td> <td>Satinado</td> <td>60 €</td> </tr> </tbody> </table> <p>(Precio unidad. Se requieren 2)</p>	Ref.	Acabado	P.V.R.	95104	Satinado	60 €
Ref.	Acabado	P.V.R.																									
95107	HDPE	115 €																									
Ref.	Acabado	P.V.R.																									
95109	Varios	135 €																									
Ref.	Acabado	P.V.R.																									
95065	A.Inox	120 €																									
Ref.	Acabado	P.V.R.																									
95104	Satinado	60 €																									
<p><b>S2</b> <b>Escurepasta redondo</b></p>  <table border="1"> <thead> <tr> <th>Ref.</th> <th>Acabado</th> <th>P.V.R.</th> </tr> </thead> <tbody> <tr> <td>95060</td> <td>A.Inox</td> <td>50 €</td> </tr> </tbody> </table> <p><b>Medidas:</b> Ø240 x 105</p>	Ref.	Acabado	P.V.R.	95060	A.Inox	50 €	<p><b>S3</b> <b>Cubetilla perforada recta</b></p>  <table border="1"> <thead> <tr> <th>Ref.</th> <th>Acabado</th> <th>P.V.R.</th> </tr> </thead> <tbody> <tr> <td>95030</td> <td>A.Inox</td> <td>145 €</td> </tr> </tbody> </table> <p><b>Medidas:</b> 440(380) x 155(135)</p>	Ref.	Acabado	P.V.R.	95030	A.Inox	145 €	<p><b>S12</b> <b>Cubetilla Perforada para usar con C22</b></p>  <table border="1"> <thead> <tr> <th>Ref.</th> <th>Acabado</th> <th>P.V.R.</th> </tr> </thead> <tbody> <tr> <td>95108</td> <td>A.Inox</td> <td>250 €</td> </tr> </tbody> </table> <p><b>Medidas:</b> 215 x 380(360) x 80</p>	Ref.	Acabado	P.V.R.	95108	A.Inox	250 €							
Ref.	Acabado	P.V.R.																									
95060	A.Inox	50 €																									
Ref.	Acabado	P.V.R.																									
95030	A.Inox	145 €																									
Ref.	Acabado	P.V.R.																									
95108	A.Inox	250 €																									
<p><b>R1</b> <b>Roll Up (enrollable)</b></p>  <table border="1"> <thead> <tr> <th>Ref.</th> <th>Acabado</th> <th>P.V.R.</th> </tr> </thead> <tbody> <tr> <td>95113</td> <td>A.Inox</td> <td>50 €</td> </tr> </tbody> </table> <p><b>Medidas:</b> 440 x 340</p>	Ref.	Acabado	P.V.R.	95113	A.Inox	50 €	<p><b>D5 D7</b> <b>Dosificador de jabón</b></p>  <table border="1"> <thead> <tr> <th>Ref.</th> <th>Acabado</th> <th>P.V.R.</th> </tr> </thead> <tbody> <tr> <td>95152</td> <td>Cromo</td> <td>170 €</td> </tr> <tr> <td>95154</td> <td>A.Inox</td> <td>225 €</td> </tr> </tbody> </table>	Ref.	Acabado	P.V.R.	95152	Cromo	170 €	95154	A.Inox	225 €	<p><b>D3</b> <b>Dosificador de jabón</b></p>  <table border="1"> <thead> <tr> <th>Ref.</th> <th>Acabado</th> <th>P.V.R.</th> </tr> </thead> <tbody> <tr> <td>95092</td> <td>Cromo</td> <td>40 €</td> </tr> </tbody> </table>	Ref.	Acabado	P.V.R.	95092	Cromo	40 €				
Ref.	Acabado	P.V.R.																									
95113	A.Inox	50 €																									
Ref.	Acabado	P.V.R.																									
95152	Cromo	170 €																									
95154	A.Inox	225 €																									
Ref.	Acabado	P.V.R.																									
95092	Cromo	40 €																									

NOTA: Es imprescindible respetar las medidas de encastre en instalaciones BE para garantizar el encaje de los accesorios.

Precios son P.V.R. sin I.V.A.

Grifería recomendada



Nombre	Referencia	Pág.	P.V.R.
Baffy-E cromo	40170	95	295 €



La elegancia de las líneas rectas.

Radio 0

La gama de fregaderos bajo encimera BTK combina un diseño de líneas rectas con radio cero con la válvula y el rebosadero rectangular que dota de elegancia esta gama de cubetas. Disponible en 4 medidas, La gama de cubetas bajo encimera BTK cubre todas las necesidades de una gran cocina.



Elegante Válvula de acero cuadrado con cesta y tirador en acero inoxidable.



El rebosadero rectangular aporta al fregadero una imagen más elegante.



El radio "cero" aporta una estética más agresiva para cocinas con mucha personalidad.

BTK-4040



Referencia	Acabado	P.V.R. unidad
30162	A.inox	565 €

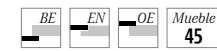

**Acabado:** Acero Inoxidable 18/10  
**Medidas totales:** 440 x 440 (r=5)  
**Medidas encastre BE:** 400 x 400 (r=0)  
**Medidas encastre EN:** 441 x 441 (r=5,5)  
**Medidas encastre OE:** 412 x 422 (r=3)  
**Medidas cubeta:** 400 x 400 x 200 (r=0)  
 (Sifón salvaespacio incluido)

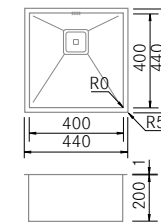

Accesorios opcionales:  
 C22 P1 E2 S2 S3 S12 D5 D3 R1 V7

BTK-4540



Referencia	Acabado	P.V.R. unidad
30163	A.inox	580 €

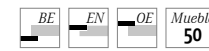

**Acabado:** Acero Inoxidable 18/10  
**Medidas totales:** 490 x 440 (r=5)  
**Medidas encastre BE:** 450 x 400 (r=0)  
**Medidas encastre EN:** 491 x 441 (r=5,5)  
**Medidas encastre OE:** 462 x 422 (r=3)  
**Medidas cubeta:** 450 x 400 x 200 (r=0)  
 (Sifón salvaespacio incluido)

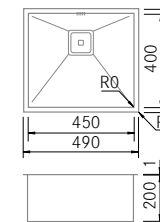

Accesorios opcionales:  
 C22 P1 E2 S2 S3 S12 D5 D3 R1 V7

BTK-5540



Referencia	Acabado	P.V.R. unidad
30166	A.inox	695 €

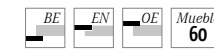

**Acabado:** Acero Inoxidable 18/10  
**Medidas totales:** 590 x 440 (r=5)  
**Medidas encastre BE:** 550 x 400 (r=0)  
**Medidas encastre EN:** 591 x 441 (r=5,5)  
**Medidas encastre OE:** 562 x 422 (r=3)  
**Medidas cubeta:** 550 x 400 x 200 (r=0)  
 (Sifón salvaespacio incluido)

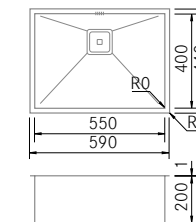

Accesorios opcionales:  
 C22 P1 E2 S2 S3 S12 D5 D3 R1 V7

BTK-7440



Referencia	Acabado	P.V.R. unidad
30167	A.inox	775 €

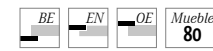



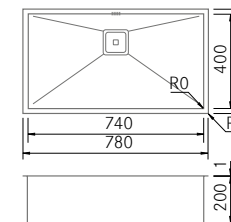





**Acabado:** Acero Inoxidable 18/10  
**Medidas totales:** 780 x 440 (r=5)  
**Medidas encastre BE:** 740 x 400 (r=0)  
**Medidas encastre EN:** 781 x 441 (r=5,5)  
**Medidas encastre OE:** 752 x 422 (r=3)  
**Medidas cubeta:** 740 x 400 x 200 (r=0)  
 (Sifón salvaespacio incluido)

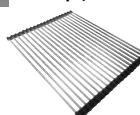

Accesorios opcionales:  
 C22 P1 E2 S2 S3 S12 D5 D3 R1 V7

Accesorios Opcionales

<p><b>C22</b> Tabla de corte Polietileno HDPE</p>  <table border="1"> <thead> <tr> <th>Ref.</th> <th>Acabado</th> <th>P.V.R.</th> </tr> </thead> <tbody> <tr> <td>95107</td> <td>HDPE</td> <td>115 €</td> </tr> </tbody> </table> <p>Medidas: 317 x 418 (399)</p>	Ref.	Acabado	P.V.R.	95107	HDPE	115 €	<p><b>P1</b> Kit Ralladores completo para C22</p>  <table border="1"> <thead> <tr> <th>Ref.</th> <th>Acabado</th> <th>P.V.R.</th> </tr> </thead> <tbody> <tr> <td>95109</td> <td>Varios</td> <td>135 €</td> </tr> </tbody> </table> <p>Medidas: 215 x 380(360)</p>	Ref.	Acabado	P.V.R.	95109	Varios	135 €	<p><b>E2</b> Escurreplatos y soporte S2</p>  <table border="1"> <thead> <tr> <th>Ref.</th> <th>Acabado</th> <th>P.V.R.</th> </tr> </thead> <tbody> <tr> <td>95065</td> <td>A.Inox</td> <td>120 €</td> </tr> </tbody> </table> <p>Medidas: 425(395) x 250 x 108</p>	Ref.	Acabado	P.V.R.	95065	A.Inox	120 €	<p><b>V7</b> Válvula automática</p>  <table border="1"> <thead> <tr> <th>Ref.</th> <th>Acabado</th> <th>P.V.R.</th> </tr> </thead> <tbody> <tr> <td>95105</td> <td>Satinado</td> <td>60 €</td> </tr> </tbody> </table>	Ref.	Acabado	P.V.R.	95105	Satinado	60 €
Ref.	Acabado	P.V.R.																									
95107	HDPE	115 €																									
Ref.	Acabado	P.V.R.																									
95109	Varios	135 €																									
Ref.	Acabado	P.V.R.																									
95065	A.Inox	120 €																									
Ref.	Acabado	P.V.R.																									
95105	Satinado	60 €																									
<p><b>S2</b> Escurrepasta redondo</p>  <table border="1"> <thead> <tr> <th>Ref.</th> <th>Acabado</th> <th>P.V.R.</th> </tr> </thead> <tbody> <tr> <td>95060</td> <td>A.Inox</td> <td>50 €</td> </tr> </tbody> </table> <p>Medidas: Ø240 x 105</p>	Ref.	Acabado	P.V.R.	95060	A.Inox	50 €	<p><b>S3</b> Cubetilla perforada recta</p>  <table border="1"> <thead> <tr> <th>Ref.</th> <th>Acabado</th> <th>P.V.R.</th> </tr> </thead> <tbody> <tr> <td>95030</td> <td>A.Inox</td> <td>145 €</td> </tr> </tbody> </table> <p>Medidas: 440(380) x 155(135)</p>	Ref.	Acabado	P.V.R.	95030	A.Inox	145 €	<p><b>S12</b> Cubetilla Perforada para usar con C22</p>  <table border="1"> <thead> <tr> <th>Ref.</th> <th>Acabado</th> <th>P.V.R.</th> </tr> </thead> <tbody> <tr> <td>95108</td> <td>A.Inox</td> <td>250 €</td> </tr> </tbody> </table> <p>Medidas: 215 x 380(360) x 80</p>	Ref.	Acabado	P.V.R.	95108	A.Inox	250 €							
Ref.	Acabado	P.V.R.																									
95060	A.Inox	50 €																									
Ref.	Acabado	P.V.R.																									
95030	A.Inox	145 €																									
Ref.	Acabado	P.V.R.																									
95108	A.Inox	250 €																									
<p><b>R1</b> Roll Up (enrollable)</p>  <table border="1"> <thead> <tr> <th>Ref.</th> <th>Acabado</th> <th>P.V.R.</th> </tr> </thead> <tbody> <tr> <td>95113</td> <td>A.Inox</td> <td>50 €</td> </tr> </tbody> </table> <p>Medidas: 440 x 340</p>	Ref.	Acabado	P.V.R.	95113	A.Inox	50 €	<p><b>D5</b> Dosificador de jabón</p>  <table border="1"> <thead> <tr> <th>Ref.</th> <th>Acabado</th> <th>P.V.R.</th> </tr> </thead> <tbody> <tr> <td>95152</td> <td>Cromo</td> <td>170 €</td> </tr> </tbody> </table>	Ref.	Acabado	P.V.R.	95152	Cromo	170 €	<p><b>D3</b> Dosificador de jabón</p>  <table border="1"> <thead> <tr> <th>Ref.</th> <th>Acabado</th> <th>P.V.R.</th> </tr> </thead> <tbody> <tr> <td>95092</td> <td>Cromo</td> <td>40 €</td> </tr> </tbody> </table>	Ref.	Acabado	P.V.R.	95092	Cromo	40 €							
Ref.	Acabado	P.V.R.																									
95113	A.Inox	50 €																									
Ref.	Acabado	P.V.R.																									
95152	Cromo	170 €																									
Ref.	Acabado	P.V.R.																									
95092	Cromo	40 €																									

NOTA: Es imprescindible respetar las medidas de encastre en instalaciones BE para garantizar el encaje de los accesorios.

Precios son P.V.R. sin I.V.A.

 Posibilidad de fabricación a medida (ver pág 107)

Grifería recomendada



Nombre	Referencia	Pág.	P.V.R.
Shiro Cromo	40216	100	325 €



Un pulido excepcional que marca la diferencia.

Radio 15

La gama de fregaderos bajo encimera BMR Vintage disponible en 4 medidas se caracteriza por su diseño en líneas rectas con radio de 15 mm. y espectacular un pulido que confiere a estos fregaderos una imagen envejecida que además de proporcionar diseño de vanguardia protege el fregadero en futuras rayadas.



Elegante desagüe de acero cuadrado con cesta y tirador en acero inoxidable.



El rebosadero rectangular aporta al fregadero una imagen más elegante.



El radio de 15 mm. aporta una estética agradable y moderna a la vez que facilita la limpieza.

### BMR Vintage-4040



Referencia	Acabado	P.V.R. unidad
30550	A.inox Vintage	350 €

BE EN OE Mueble 45

**Acabado:** A.Inox 18/10 cepillado vintage  
**Medidas totales:** 440 x 440 (r=10)  
**Medidas encastre BE:** 400 x 400 (r=15)  
**Medidas encastre EN:** 441 x 441 (r=10,5)  
**Medidas encastre OE:** 412 x 422 (r=10)  
**Medidas cubeta:** 400 x 400 x 200 (r=15)  
 (Sifón salvaespacio incluido)

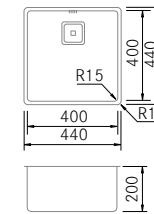

Accesorios opcionales:  
**C22 P1 E2 S2 S3 S12 D5 D7 D3 R1 V7**

### BMR Vintage-4540



Referencia	Acabado	P.V.R. unidad
30551	A.inox Vintage	390 €

BE EN OE Mueble 50

**Acabado:** A.Inox 18/10 cepillado vintage  
**Medidas totales:** 490 x 440 (r=10)  
**Medidas encastre BE:** 450 x 400 (r=15)  
**Medidas encastre EN:** 491 x 441 (r=10,5)  
**Medidas encastre OE:** 462 x 422 (r=10)  
**Medidas cubeta:** 450 x 400 x 200 (r=15)  
 (Sifón salvaespacio incluido)

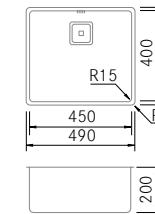

Accesorios opcionales:  
**C22 P1 E2 S2 S3 S12 D5 D7 D3 R1 V7**

### BMR Vintage-5040



Referencia	Acabado	P.V.R. unidad
30552	A.inox Vintage	420 €

BE EN OE Mueble 60

**Acabado:** A.Inox 18/10 cepillado vintage  
**Medidas totales:** 540 x 440 (r=10)  
**Medidas encastre BE:** 500 x 400 (r=15)  
**Medidas encastre EN:** 541 x 441 (r=10,5)  
**Medidas encastre OE:** 512 x 422 (r=10)  
**Medidas cubeta:** 500 x 400 x 200 (r=15)  
 (Sifón salvaespacio incluido)

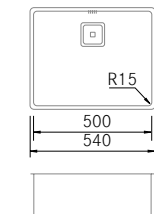

Accesorios opcionales:  
**C22 P1 E2 S2 S3 S12 D5 D7 D3 R1 V7**

### BMR Vintage-7140



Referencia	Acabado	P.V.R. unidad
30553	A.inox Vintage	590 €

BE EN OE Mueble 80

**Acabado:** A.Inox 18/10 cepillado vintage  
**Medidas totales:** 750 x 440 (r=10)  
**Medidas encastre BE:** 710 x 400 (r=15)  
**Medidas encastre EN:** 751 x 441 (r=10,5)  
**Medidas encastre OE:** 722 x 422 (r=10)  
**Medidas cubeta:** 710 x 400 x 200 (r=15)  
 (Sifón salvaespacio incluido)

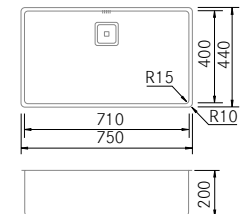

Accesorios opcionales:  
**C22 P1 E2 S2 S3 S12 D5 D7 D3 R1 V7**

### Accesorios Opcionales

<b>C22</b> <b>Tabla de corte Polietileno HDPE</b>	<b>P1</b> <b>Kit Ralladores completo para C22</b>	<b>E2</b> <b>Escurreplatos y soporte S2</b>	<b>V7</b> <b>Válvula automática</b>
Ref. Acabado P.V.R. 95107 HDPE 115 €	Ref. Acabado P.V.R. 95109 Varios 135 €	Ref. Acabado P.V.R. 95065 A.Inox 120 €	Ref. Acabado P.V.R. 95105 Satinado 60 €
<b>Medidas:</b> 317 x 418 (399)	<b>Medidas:</b> 215 x 380(360)	<b>Medidas:</b> 425(395) x 250 x 108	
<b>S2</b> <b>Escurrepasta redondo</b>	<b>S3</b> <b>Cubetilla perforada recta</b>	<b>S12</b> <b>Cubetilla Perforada para usar con C22</b>	
Ref. Acabado P.V.R. 95060 A.Inox 50 €	Ref. Acabado P.V.R. 95030 A.Inox 145 €	Ref. Acabado P.V.R. 95108 A.Inox 250 €	
<b>Medidas:</b> Ø240 x 105	<b>Medidas:</b> 440(380) x 155(135)	<b>Medidas:</b> 215 x 380(360) x 80	
<b>R1</b> <b>Roll Up (enrollable)</b>	<b>D5 D7</b> <b>Dosificador de jabón</b>	<b>D3</b> <b>Dosificador de jabón</b>	
Ref. Acabado P.V.R. 95113 A.Inox 50 €	Ref. Acabado P.V.R. 95152 Cromo 170 €	Ref. Acabado P.V.R. 95092 Cromo 40 €	
<b>Medidas:</b> 440 x 340	Ref. Acabado P.V.R. 95154 A.Inox 225 €		

NOTA: Es imprescindible respetar las medidas de encastre en instalaciones BE para garantizar el encaje de los accesorios.

Precios son P.V.R. sin I.V.A.

### Grifería recomendada



Nombre	Referencia	Pág.	P.V.R.
Baffy-E Inox	40202	95	360 €



Muestra de acero Vintage



Lineas rectas con radio de 15 mm. en una amplia gama de medidas.

Radio 15

La Gama de fregaderos bajo encimera BMR se caracteriza por su diseño en líneas rectas con radio de 15 mm. Con desagüe y rebosadero rectangular las cubetas BMR de Frecan están disponibles en 6 medidas que combinandolas con sus complementos opcionales cubren todas las necesidades de una gran cocina.



Elegante desagüe de acero cuadrado con cesta y tirador en acero inoxidable.



El rebosadero rectangular aporta al fregadero una imagen más elegante.



El radio de 15 mm. aporta una estética agradable y moderna a la vez que facilita la limpieza.

BMR-1840



Referencia	Válvula Auto.	P.V.R. unidad
30563	-	210 €

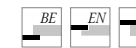

**Acabado:** Acero Inoxidable 18/10  
**Medidas totales:** 220 x 380 (r=10)  
**Medidas encastre BE:** 180 x 400 (r=15,4)  
**Medidas enrase EN:** 221 x 441 (r=10,5)  
**Medidas encastre OE:** 192 x 422 (r=10)  
**Medidas cubeta:** 180 x 400 x 140 (r=15)

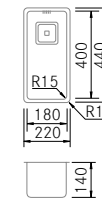

Accesorios opcionales:  
**S3|S12|D5|D7|D3|R1|V7**

BMR-3440



Referencia	Válvula Auto.	P.V.R. unidad
30564	-	255 €

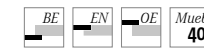

**Acabado:** Acero Inoxidable 18/10  
**Medidas totales:** 380 x 440 (r=10)  
**Medidas encastre BE:** 340 x 400 (r=15)  
**Medidas enrase EN:** 381 x 441 (r=10,5)  
**Medidas encastre OE:** 352 x 422 (r=10)  
**Medidas cubeta:** 340 x 400 x 200 (r=15)

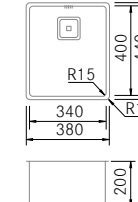

Accesorios opcionales:  
**C22|P1|E2|S2|S3|S12|D5|D7|D3|R1|V7**

BMR-4040



Referencia	Válvula Auto.	P.V.R. unidad
30565	-	260 €
30539	Incluida	320 €



**Acabado:** Acero Inoxidable 18/10  
**Medidas totales:** 440 x 440 (r=10)  
**Medidas encastre BE:** 400 x 400 (r=15)  
**Medidas enrase EN:** 441 x 441 (r=10,5)  
**Medidas encastre OE:** 412 x 422 (r=10)  
**Medidas cubeta:** 400 x 400 x 200 (r=15)  
 (Sifón salvaespacio incluido)

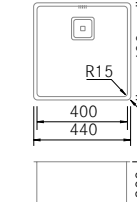

Accesorios opcionales:  
**C22|P1|E2|S2|S3|S12|D5|D7|D3|R1|V7**

BMR-4540



Referencia	Válvula Auto.	P.V.R. unidad
30566	-	275 €
30540	Incluida	335 €



**Acabado:** Acero Inoxidable 18/10  
**Medidas totales:** 490 x 440 (r=10)  
**Medidas encastre BE:** 450 x 400 (r=15)  
**Medidas enrase EN:** 491 x 441 (r=10,5)  
**Medidas encastre OE:** 462 x 422 (r=10)  
**Medidas cubeta:** 450 x 400 x 200 (r=15)  
 (Sifón salvaespacio incluido)

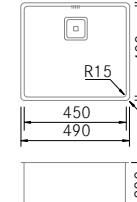

Accesorios opcionales:  
**C22|P1|E2|S2|S3|S12|D5|D7|D3|R1|V7**

BMR-5040



Referencia	Válvula Auto.	P.V.R. unidad
30567	-	305 €
30541	Incluida	365 €

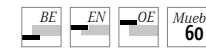

**Acabado:** Acero Inoxidable 18/10  
**Medidas totales:** 540 x 440 (r=10)  
**Medidas encastre BE:** 500 x 400 (r=15)  
**Medidas enrase EN:** 541 x 441 (r=10,5)  
**Medidas encastre OE:** 512 x 422 (r=10)  
**Medidas cubeta:** 500 x 400 x 200 (r=15)  
 (Sifón salvaespacio incluido)

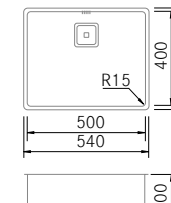

Accesorios opcionales:  
**C22|P1|E2|S2|S3|S12|D5|D7|D3|R1|V7**

BMR-7140



Referencia	Válvula Auto.	P.V.R. unidad
30568	-	425 €
30542	Incluida	485 €



**Acabado:** Acero Inoxidable 18/10  
**Medidas totales:** 750 x 440 (r=10)  
**Medidas encastre BE:** 710 x 400 (r=15)  
**Medidas enrase EN:** 751 x 441 (r=10,5)  
**Medidas encastre OE:** 722 x 422 (r=10)  
**Medidas cubeta:** 710 x 400 x 200 (r=15)  
 (Sifón salvaespacio incluido)

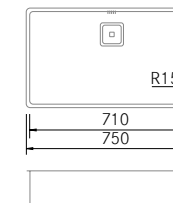

Accesorios opcionales:  
**C22|P1|E2|S2|S3|S12|D5|D7|D3|R1|V7**

BMR-7640



Referencia	Válvula Auto.	P.V.R. unidad
30634	-	495 €
30635	Incluida	540 €



**Acabado:** Acero Inoxidable 18/10  
**Medidas totales:** 813 x 457 (r=10)  
**Medidas encastre BE:** 762 x 406 (r=15)  
**Medidas enrase EN:** 814 x 458 (r=10,5)  
**Medidas encastre OE:** 774 x 428 (r=10)  
**Medidas cubeta:** 762 x 406 x 228 (r=15)  
 (Sifón salvaespacio incluido)

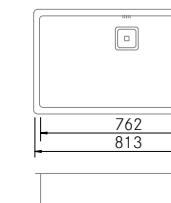

Accesorios opcionales:  
**C22|P1|E2|S2|S3|S12|D5|D7|D3|R1|V7**

Accesorios

V7 Válvula automática



Ref.	Acabado	P.V.R.
95105	Satinado	60 €

Ver otros accesorios y precios en página 33.

Grifería recomendada



Nombre	Referencia	Pág.	P.V.R.
Baffi-E Cromo	40170	95	295 €





El equilibrio entre valor y diseño

Radio 25

La Gama de fregaderos bajo encimera Zenit Top se caracteriza por su diseño en líneas rectas con radio de 25 mm. Con desagüe Top y rebosadero rectangular las cubetas Zenit Top de Frecan están disponibles en 3 medidas que combinándolas con sus complementos opcionales cubren todas las necesidades de una gran cocina.



La elegante tapa en acabado metalizado oculta la válvula y su cesta inferior.



El rebosadero rectangular aporta al fregadero una imagen más elegante.

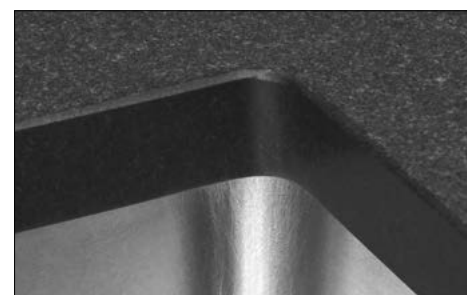

El radio de 25 mm. aporta una estética agradable y moderna a la vez que facilita la limpieza.

ZN-TOP-4040



Referencia	Cantidad	P.V.R. unidad
30570	1	195 €
30569	5	185 €



**Acabado:** Acero Inoxidable 18/10  
**Medidas totales:** 440 x 440 (r=10)  
**Medidas encastre BE:** 400 x 400 (r=25)  
**Medidas enrase EN:** 441 x 441 (r=10,5)  
**Medidas encastre OE:** 412 x 422 (r=15)  
**Medidas cubeta:** 400 x 400 x 200 (r=25)

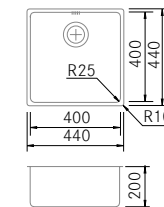

Accesorios opcionales:  
**C22 P1 E2 S2 S3 S12 D5 D7 D3 R1 V6**

ZN-TOP-4540



Referencia	Cantidad	P.V.R. unidad
30572	1	210 €
30571	5	200 €



**Acabado:** Acero Inoxidable 18/10  
**Medidas totales:** 490 x 440 (r=10)  
**Medidas encastre BE:** 450 x 400 (r=25)  
**Medidas enrase EN:** 491 x 441 (r=10,5)  
**Medidas encastre OE:** 462 x 422 (r=15)  
**Medidas cubeta:** 450 x 400 x 200 (r=25)

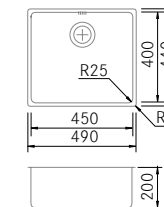

Accesorios opcionales:  
**C22 P1 E2 S2 S3 S12 D5 D7 D3 R1 V6**

ZN-TOP-5040



Referencia	Cantidad	P.V.R. unidad
30574	1	235 €
30573	5	225 €



**Acabado:** Acero Inoxidable 18/10  
**Medidas totales:** 540 x 440 (r=10)  
**Medidas encastre BE:** 500 x 400 (r=25)  
**Medidas enrase EN:** 541 x 441 (r=10,5)  
**Medidas encastre OE:** 512 x 422 (r=15)  
**Medidas cubeta:** 500 x 400 x 200 (r=25)

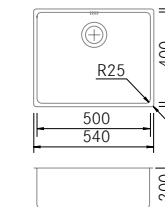

Accesorios opcionales:  
**C22 P1 E2 S2 S3 S12 D5 D7 D3 R1 V6**

Accesorios Opcionales

<b>C22</b> <b>Tabla de corte Polietileno HDPE</b>  <table border="1"> <thead> <tr> <th>Ref.</th> <th>Acabado</th> <th>P.V.R.</th> </tr> </thead> <tbody> <tr> <td>95107</td> <td>HDPE</td> <td>115 €</td> </tr> </tbody> </table> <b>Medidas:</b> 317 x 418 (399)	Ref.	Acabado	P.V.R.	95107	HDPE	115 €	<b>P1</b> <b>Kit Ralladores completo para C22</b>  <table border="1"> <thead> <tr> <th>Ref.</th> <th>Acabado</th> <th>P.V.R.</th> </tr> </thead> <tbody> <tr> <td>95109</td> <td>Varios</td> <td>135 €</td> </tr> </tbody> </table> <b>Medidas:</b> 215 x 380(360)	Ref.	Acabado	P.V.R.	95109	Varios	135 €	<b>E2</b> <b>Escurreplatos y soporte S2</b>  <table border="1"> <thead> <tr> <th>Ref.</th> <th>Acabado</th> <th>P.V.R.</th> </tr> </thead> <tbody> <tr> <td>95065</td> <td>A.Inox</td> <td>120 €</td> </tr> </tbody> </table> <b>Medidas:</b> 425(395) x 250 x 108	Ref.	Acabado	P.V.R.	95065	A.Inox	120 €	<b>V6</b> <b>Válvula automática</b>  <table border="1"> <thead> <tr> <th>Ref.</th> <th>Acabado</th> <th>P.V.R.</th> </tr> </thead> <tbody> <tr> <td>95104</td> <td>Satinado</td> <td>60 €</td> </tr> </tbody> </table>	Ref.	Acabado	P.V.R.	95104	Satinado	60 €
Ref.	Acabado	P.V.R.																									
95107	HDPE	115 €																									
Ref.	Acabado	P.V.R.																									
95109	Varios	135 €																									
Ref.	Acabado	P.V.R.																									
95065	A.Inox	120 €																									
Ref.	Acabado	P.V.R.																									
95104	Satinado	60 €																									
<b>S2</b> <b>Escurrepasta redondo</b>  <table border="1"> <thead> <tr> <th>Ref.</th> <th>Acabado</th> <th>P.V.R.</th> </tr> </thead> <tbody> <tr> <td>95060</td> <td>A.Inox</td> <td>50 €</td> </tr> </tbody> </table> <b>Medidas:</b> Ø240 x 105	Ref.	Acabado	P.V.R.	95060	A.Inox	50 €	<b>S3</b> <b>Cubetilla perforada recta</b>  <table border="1"> <thead> <tr> <th>Ref.</th> <th>Acabado</th> <th>P.V.R.</th> </tr> </thead> <tbody> <tr> <td>95030</td> <td>A.Inox</td> <td>145 €</td> </tr> </tbody> </table> <b>Medidas:</b> 440(380) x 155(135)	Ref.	Acabado	P.V.R.	95030	A.Inox	145 €	<b>S12</b> <b>Cubetilla Perforada para usar con C22</b>  <table border="1"> <thead> <tr> <th>Ref.</th> <th>Acabado</th> <th>P.V.R.</th> </tr> </thead> <tbody> <tr> <td>95108</td> <td>A.Inox</td> <td>250 €</td> </tr> </tbody> </table> <b>Medidas:</b> 215 x 380(360) x 80	Ref.	Acabado	P.V.R.	95108	A.Inox	250 €							
Ref.	Acabado	P.V.R.																									
95060	A.Inox	50 €																									
Ref.	Acabado	P.V.R.																									
95030	A.Inox	145 €																									
Ref.	Acabado	P.V.R.																									
95108	A.Inox	250 €																									
<b>R1</b> <b>Roll Up (enrollable)</b>  <table border="1"> <thead> <tr> <th>Ref.</th> <th>Acabado</th> <th>P.V.R.</th> </tr> </thead> <tbody> <tr> <td>95113</td> <td>A.Inox</td> <td>50 €</td> </tr> </tbody> </table> <b>Medidas:</b> 440 x 340	Ref.	Acabado	P.V.R.	95113	A.Inox	50 €	<b>D5 D7</b> <b>Dosificador de jabón</b>  <table border="1"> <thead> <tr> <th>Ref.</th> <th>Acabado</th> <th>P.V.R.</th> </tr> </thead> <tbody> <tr> <td>95152</td> <td>Cromo</td> <td>170 €</td> </tr> <tr> <td>95154</td> <td>A.Inox</td> <td>225 €</td> </tr> </tbody> </table>	Ref.	Acabado	P.V.R.	95152	Cromo	170 €	95154	A.Inox	225 €	<b>D3</b> <b>Dosificador de jabón</b>  <table border="1"> <thead> <tr> <th>Ref.</th> <th>Acabado</th> <th>P.V.R.</th> </tr> </thead> <tbody> <tr> <td>95092</td> <td>Cromo</td> <td>40 €</td> </tr> </tbody> </table>	Ref.	Acabado	P.V.R.	95092	Cromo	40 €				
Ref.	Acabado	P.V.R.																									
95113	A.Inox	50 €																									
Ref.	Acabado	P.V.R.																									
95152	Cromo	170 €																									
95154	A.Inox	225 €																									
Ref.	Acabado	P.V.R.																									
95092	Cromo	40 €																									

NOTA: Es imprescindible respetar las medidas de encastre en instalaciones BE para garantizar el encaje de los accesorios.

Grifería recomendada



Nombre	Referencia	Pág.	P.V.R.
Tap Eco-E	40226	101	210 €



Lineas de amplios radios y acabados elegantes.

Radio 60

La Gama de fregaderos bajo encimera BM Top combina tradición y modernidad, sus radios amplios se combinan con su rebosadero y su desagüe decorativo que aportan elegancia a esta gama de cubetas de cocina. Las cubetas BM Top de Frecan están disponibles en 4 medidas que combinándolas con sus complementos opcionales cubren todas las necesidades de una gran cocina.



La elegante tapa en acabado metalizado oculta la válvula y su cesta inferior.



El rebosadero rectangular aporta al fregadero una imagen más elegante.



El radio de 60 mm. ofrece una estética de curvas generosas.

BM Top-3440 BE



Referencia	Cantidad	P.V.R. unidad
30137	1	190 €
30296	5	180 €

BE Mueble 40

Acabado: Acero Inoxidable 18/10  
 Medidas totales: 377 x 437  
 Medidas encastre BE: 340 x 400 (r=59,5)  
 Medidas cubeta: 341 x 401 x 180 (r=60)

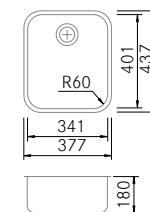

Accesorios opcionales:  
 C22 P1 E5 S2 S3 S12 D5 D7 D3 R1 V6

BM Top-4040 BE



Ref.	Cantidad	P.V.R. ud.
30139	1	205 €
30298	5	190 €

BE Mueble 45

Acabado: Acero Inoxidable 18/10  
 Medidas totales: 436 x 436  
 Medidas encastre BE: 400 x 400 (r=59,5)  
 Medidas cubeta: 401 x 401 x 200 (r=60) (Sifón salvaespacio incluido)

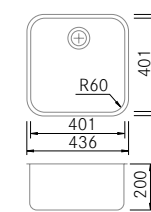

Accesorios opcionales:  
 C22 P1 E5 S2 S3 S12 D5 D7 D3 R1 V6

BM Top-4540 BE



Ref.	Cantidad	P.V.R. ud
30143	1	215 €
30302	5	200 €

BE Mueble 50

Acabado: Acero Inoxidable 18/10  
 Medidas totales: 488 x 432  
 Medidas encastre BE: 450 x 400 (r=59,5)  
 Medidas cubeta: 451 x 401 x 200 (r=60) (Sifón salvaespacio incluido)

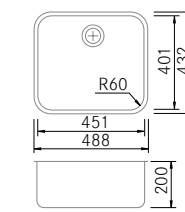

Accesorios opcionales:  
 C22 P1 E5 S2 S3 S12 D5 D7 D3 R1 V6

BM Top-5040 BE



Ref.	Cantidad	P.V.R. ud
30147	1	240 €
30306	5	225 €

BE Mueble 60

Acabado: Acero Inoxidable 18/10  
 Medidas totales: 539 x 436  
 Medidas encastre BE: 503 x 400 (r=59,5)  
 Medidas cubeta: 504 x 401 x 200 (r=60) (Sifón salvaespacio incluido)

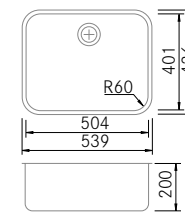

Accesorios opcionales:  
 C22 P1 E5 S2 S3 S12 D5 D7 D3 R1 V6

Accesorios Opcionales

<p><b>C22</b> Tabla de corte Polietileno HDPE</p> <table border="1"> <thead> <tr> <th>Ref.</th> <th>Acabado</th> <th>P.V.R</th> </tr> </thead> <tbody> <tr> <td>95107</td> <td>HDPE</td> <td>115 €</td> </tr> </tbody> </table> <p>Medidas: 317 x 418 (399)</p>	Ref.	Acabado	P.V.R	95107	HDPE	115 €	<p><b>P1</b> Kit Ralladores completo para C22</p> <table border="1"> <thead> <tr> <th>Ref.</th> <th>Acabado</th> <th>P.V.R</th> </tr> </thead> <tbody> <tr> <td>95109</td> <td>Varios</td> <td>135 €</td> </tr> </tbody> </table> <p>Medidas: 215 x 380(360)</p>	Ref.	Acabado	P.V.R	95109	Varios	135 €	<p><b>E5</b> Escurreplatos y soporte S2</p> <table border="1"> <thead> <tr> <th>Ref.</th> <th>Acabado</th> <th>P.V.R</th> </tr> </thead> <tbody> <tr> <td>95061</td> <td>A.Inox</td> <td>80 €</td> </tr> </tbody> </table> <p>Medidas: 428(400+60) x 250 x 108</p>	Ref.	Acabado	P.V.R	95061	A.Inox	80 €	<p><b>V6</b> Válvula automática</p> <table border="1"> <thead> <tr> <th>Ref.</th> <th>Acabado</th> <th>P.V.R</th> </tr> </thead> <tbody> <tr> <td>95104</td> <td>Satinado</td> <td>60 €</td> </tr> </tbody> </table>	Ref.	Acabado	P.V.R	95104	Satinado	60 €
Ref.	Acabado	P.V.R																									
95107	HDPE	115 €																									
Ref.	Acabado	P.V.R																									
95109	Varios	135 €																									
Ref.	Acabado	P.V.R																									
95061	A.Inox	80 €																									
Ref.	Acabado	P.V.R																									
95104	Satinado	60 €																									
<p><b>S2</b> Escurrepasta redondo</p> <table border="1"> <thead> <tr> <th>Ref.</th> <th>Acabado</th> <th>P.V.R</th> </tr> </thead> <tbody> <tr> <td>95060</td> <td>A.Inox</td> <td>50 €</td> </tr> </tbody> </table> <p>Medidas: Ø240 x 105</p>	Ref.	Acabado	P.V.R	95060	A.Inox	50 €	<p><b>S3</b> Cubetilla perforada recta</p> <table border="1"> <thead> <tr> <th>Ref.</th> <th>Acabado</th> <th>P.V.R</th> </tr> </thead> <tbody> <tr> <td>95030</td> <td>A.Inox</td> <td>145 €</td> </tr> </tbody> </table> <p>Medidas: 440(380) x 155(135)</p>	Ref.	Acabado	P.V.R	95030	A.Inox	145 €	<p><b>S12</b> Cubetilla Perforada para usar con C22</p> <table border="1"> <thead> <tr> <th>Ref.</th> <th>Acabado</th> <th>P.V.R</th> </tr> </thead> <tbody> <tr> <td>95108</td> <td>A.Inox</td> <td>250 €</td> </tr> </tbody> </table> <p>Medidas: 215 x 380(360) x 80</p>	Ref.	Acabado	P.V.R	95108	A.Inox	250 €							
Ref.	Acabado	P.V.R																									
95060	A.Inox	50 €																									
Ref.	Acabado	P.V.R																									
95030	A.Inox	145 €																									
Ref.	Acabado	P.V.R																									
95108	A.Inox	250 €																									
<p><b>R1</b> Roll Up (enrollable)</p> <table border="1"> <thead> <tr> <th>Ref.</th> <th>Acabado</th> <th>P.V.R</th> </tr> </thead> <tbody> <tr> <td>95113</td> <td>A.Inox</td> <td>50 €</td> </tr> </tbody> </table> <p>Medidas: 440 x 340</p>	Ref.	Acabado	P.V.R	95113	A.Inox	50 €	<p><b>D5 D7</b> Dosificador de jabón</p> <table border="1"> <thead> <tr> <th>Ref.</th> <th>Acabado</th> <th>P.V.R</th> </tr> </thead> <tbody> <tr> <td>95152</td> <td>Cromo</td> <td>170 €</td> </tr> <tr> <td>95154</td> <td>A.Inox</td> <td>225 €</td> </tr> </tbody> </table>	Ref.	Acabado	P.V.R	95152	Cromo	170 €	95154	A.Inox	225 €	<p><b>D3</b> Dosificador de jabón</p> <table border="1"> <thead> <tr> <th>Ref.</th> <th>Acabado</th> <th>P.V.R</th> </tr> </thead> <tbody> <tr> <td>95092</td> <td>Cromo</td> <td>40 €</td> </tr> </tbody> </table>	Ref.	Acabado	P.V.R	95092	Cromo	40 €				
Ref.	Acabado	P.V.R																									
95113	A.Inox	50 €																									
Ref.	Acabado	P.V.R																									
95152	Cromo	170 €																									
95154	A.Inox	225 €																									
Ref.	Acabado	P.V.R																									
95092	Cromo	40 €																									

NOTA: Es imprescindible respetar las medidas de encastre en instalaciones BE para garantizar el encaje de los accesorios.

Grifería recomendada



Nombre	Referencia	Pág.	P.V.R
Wave-E Cromo	40256	100	420 €



Sencillez y calidad al fin reunidos.

La Gama de fregaderos bajo encimera Onix se caracteriza por su diseño en líneas curvas con radios de 65 mm. Esta económica gama está disponible en 3 medidas que combinándolas con sus complementos opcionales cubren todas las necesidades de una gran cocina.

Radio  
65

ON-4040 BE



Referencia	Cantidad	P.V.R. unidad
30520	1	145 €
30519	5	135 €

BE	Mueble	45
----	--------	----

**Acabado:** Acero Inoxidable 18/10  
**Medidas totales:** 445 x 445 (r=87,5)  
**Medidas encastre BE:** 400 x 400 (r=65)  
**Medidas cubeta:** 400 x 400 x 180 (r=65)  
 (Sifón incluido)

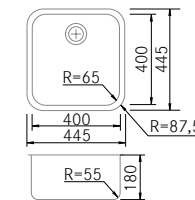

Accesorios opcionales:  
**C22 P1 E5 S2 S3 S12 D5 D7 D3 R1**

ON-4540 BE



Referencia	Cantidad	P.V.R. unidad
30522	1	150 €
30521	5	140 €

BE	Mueble	55
----	--------	----

**Acabado:** Acero Inoxidable 18/10  
**Medidas totales:** 495 x 445 (r=87,5)  
**Medidas encastre BE:** 450 x 400 (r=65)  
**Medidas cubeta:** 450 x 400 x 180 (r=65)  
 (Sifón incluido)

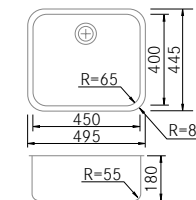

Accesorios opcionales:  
**C22 P1 E5 S2 S3 S12 D5 D7 D3 R1**

ON-5040 BE



Referencia	Cantidad	P.V.R. unidad
30524	1	165 €
30523	5	155 €

BE	Mueble	60
----	--------	----

**Acabado:** Acero Inoxidable 18/10  
**Medidas totales:** 545 x 445 (r=87,5)  
**Medidas encastre BE:** 500 x 400 (r=65)  
**Medidas cubeta:** 500 x 400 x 180 (r=65)  
 (Sifón incluido)

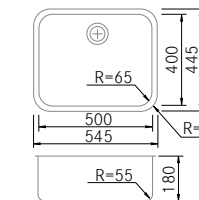

Accesorios opcionales:  
**C22 P1 E5 S2 S3 S12 D5 D7 D3 R1**

Accesorios Opcionales

**C22** Tabla de corte Polietileno HDPE



Ref.	Acabado	P.V.R.
95107	HDPE	115 €

**Medidas:** 317 x 418 (399)

**P1** Kit Ralladores completo para C22



Ref.	Acabado	P.V.R.
95109	Varios	135 €

**Medidas:** 215 x 380(360)

**E5** Escurrelatos y soporte S2



Ref.	Acabado	P.V.R.
95061	A.Inox	80 €

**Medidas:** 428(400+60) x 250 x 108

**S2** Escurrepasta redondo



Ref.	Acabado	P.V.R.
95060	A.Inox	50 €

**Medidas:** Ø240 x 105

**S3** Cubetilla perforada recta



Ref.	Acabado	P.V.R.
95030	A.Inox	145 €

**Medidas:** 440(380) x 155(135)

**S12** Cubetilla Perforada para usar con C22



Ref.	Acabado	P.V.R.
95108	A.Inox	250 €

**Medidas:** 215 x 380(360) x 80

**R1** Roll Up (enrollable)

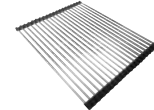

Ref.	Acabado	P.V.R.
95113	A.Inox	50 €

**Medidas:** 440 x 340

**D5 D7** Dosificador de jabón



Ref.	Acabado	P.V.R.
95152	Cromo	170 €
95154	A.Inox	225 €

**D3** Dosificador de jabón



Ref.	Acabado	P.V.R.
95092	Cromo	40 €

Grifería recomendada



Nombre	Referencia	Pág.	P.V.R.
Nixie-E	40198	101	185 €

NOTA: Es imprescindible respetar las medidas de encastre en instalaciones BE para garantizar el encaje de los accesorios.

Fregaderos  
Enrasados y  
Óptica enrasada

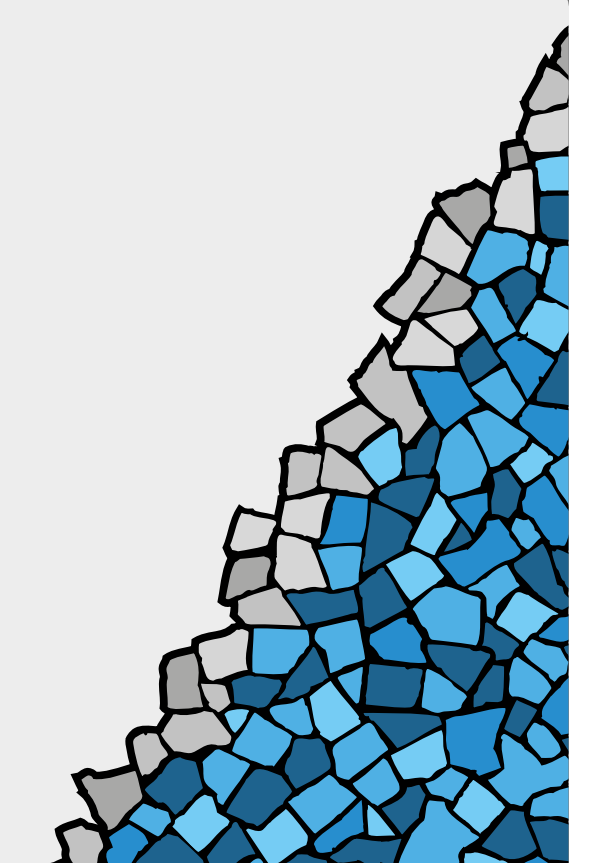
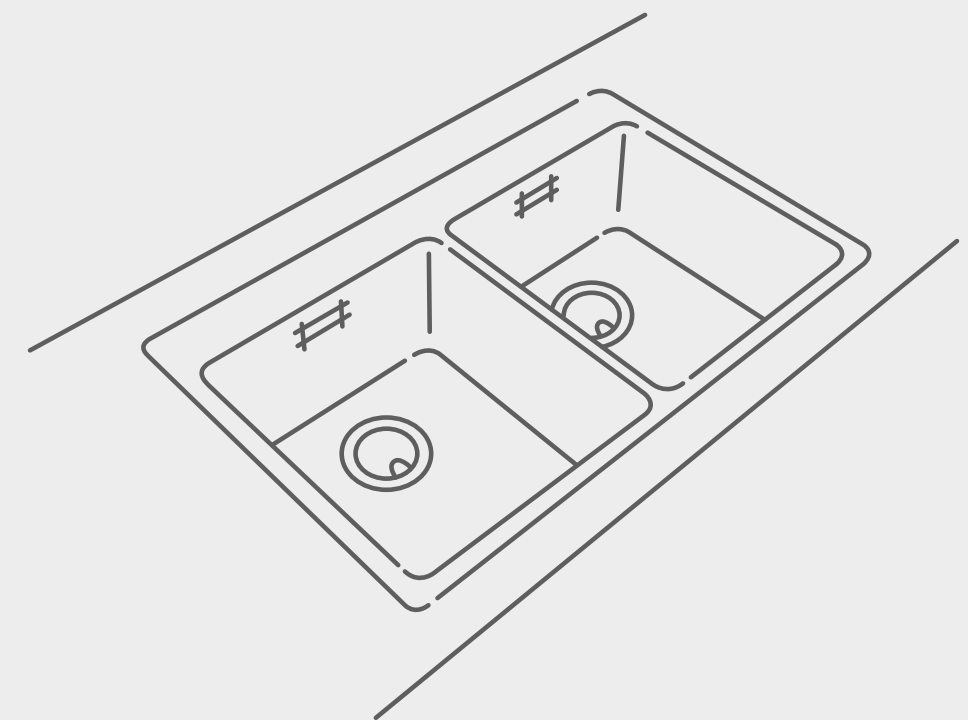



Doble capacidad, doble elegancia.

Radio 15

La gama de fregaderos de óptica enrasada SR15-Doble se caracteriza por su diseño de radio de 15 mm. Su desagüe decorativo aporta elegancia a esta gama de fregaderos. Esta gama de fregaderos está disponible en 3 medidas con pestaña para grifería y 3 sin pestaña.



La elegante tapa en acabado metalizado oculta la válvula y su cesta inferior.



El rebosadero rectangular aporta al fregadero una imagen más elegante.



El radio de 15 mm. aporta una estética agradable y moderna a la vez que facilita la limpieza.

BMR D-34-34 EN-OE



Referencia	Acabado	P.V.R. unidad
30560	A.inox	515 €

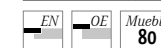

**Acabado:** Acero Inoxidable 18/10  
**Medidas totales:** 750 x 505 (r=10)  
**Medidas enrase EN:** 751 x 506 (r=10,5)  
**Medidas encastre OE:** 708 x 485 (r=10)  
**Medidas cubetas:** 340 x 400 x 200 (r=15)  
 (Sifón salvaespacio doble incluido)

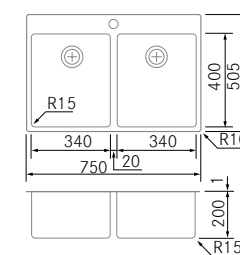

Accesorios opcionales:  
**C22 P1 E2 S2 S3 S12 R1**

BMR D-40-34 EN-OE



Referencia	Acabado	P.V.R. unidad
30561	A.inox	545 €



**Acabado:** Acero Inoxidable 18/10  
**Medidas totales:** 810 x 505 (r=10)  
**Medidas enrase EN:** 811 x 506 (r=10,5)  
**Medidas encastre OE:** 768 x 485 (r=10)  
**M. cubeta Grande:** 400 x 400 x 200 (r=15)  
**M. cubeta Pequeña:** 340 x 400 x 200 (r=15)  
 (Sifón salvaespacio doble incluido)

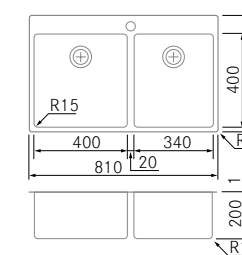

Accesorios opcionales:  
**C22 P1 E2 S2 S3 S12 R1**

BMR D-40-40 EN-OE



Referencia	Acabado	P.V.R. unidad
30562	A.inox	585 €

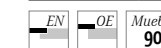

**Acabado:** Acero Inoxidable 18/10  
**Medidas totales:** 870 x 505 (r=10)  
**Medidas enrase EN:** 871 x 506 (r=10,5)  
**Medidas encastre OE:** 828 x 485 (r=10)  
**Medidas cubetas:** 400 x 400 x 200 (r=15)  
 (Sifón salvaespacio doble incluido)

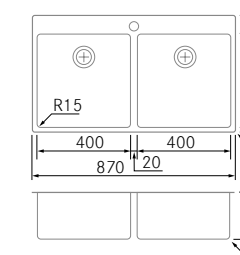

Accesorios opcionales:  
**C22 P1 E2 S2 S3 S12 R1**

Grosor máximo de encimera **LIBRE**

Orificio opcional dispensadores de jabon y/o válvulas automaticas. Indicar en pedido.

P.V.R: 50€

BMR D-34-34



Referencia	Acabado	P.V.R. unidad
30554	A.inox	445 €



**Acabado:** Acero Inoxidable 18/10  
**Medidas totales:** 750 x 440 (r=10)  
**Medidas encastre BE:** 710 x 400 (r=15)  
**Medidas enrase EN:** 751 x 441 (r=10,5)  
**Medidas encastre OE:** 722 x 422 (r=10)  
**Medidas cubetas:** 340 x 400 x 200 (r=15)  
 (Sifón salvaespacio doble incluido)

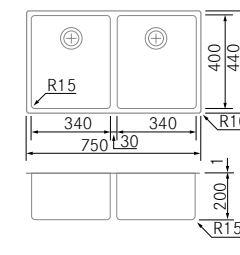

Accesorios opcionales:  
**C22 P1 E5 S2 S3 S12 D5 D7 D3 R1 V6**

BMR D-40-34



Referencia	Acabado	P.V.R. unidad
30555	A.inox	470 €



**Acabado:** Acero Inoxidable 18/10  
**Medidas totales:** 810 x 440 (r=10)  
**Medidas encastre BE:** 770 x 400 (r=15)  
**Medidas enrase EN:** 811 x 441 (r=10,5)  
**Medidas encastre OE:** 782 x 422 (r=10)  
**M. cubeta Grande:** 400 x 400 x 200 (r=15)  
**M. cubeta Pequeña:** 340 x 400 x 200 (r=15)  
 (Sifón salvaespacio doble incluido)

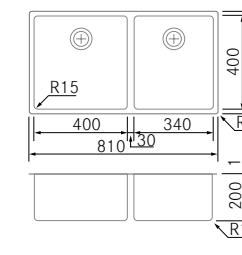

Accesorios opcionales:  
**C22 P1 E5 S2 S3 S12 D5 D7 D3 R1 V6**

BMR D-40-40



Referencia	Acabado	P.V.R. unidad
30556	A.inox	495 €



**Acabado:** Acero Inoxidable 18/10  
**Medidas totales:** 870 x 440 (r=10)  
**Medidas encastre BE:** 830 x 400 (r=15)  
**Medidas enrase EN:** 871 x 441 (r=10,5)  
**Medidas encastre OE:** 842 x 422 (r=10)  
**Medidas cubetas:** 400 x 400 x 200 (r=15)  
 (Sifón salvaespacio doble incluido)

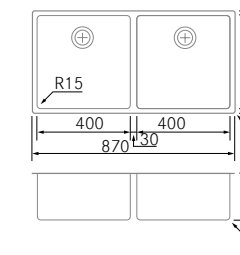

Accesorios opcionales:  
**C22 P1 E5 S2 S3 S12 D5 D7 D3 R1 V6**

Grosor máximo de encimera **25 mm.**

RE (ver página 8)

Accesorios Opcionales

Ver accesorios y precios en página 25.

Grifería recomendada



Nombre	Referencia	Pág.	P.V.R.
Baffy-E Cromo	40170	95	295 €



La elegancia de las líneas rectas.

Radio 0

La gama de fregaderos de óptica enrasada BTK combina un diseño de líneas rectas con radio cero con el desagüe y el rebosadero rectangular que dota de elegancia esta gama de cubetas. Disponible en 5 medidas, la gama de cubetas de óptica enrasada BTK cubre todas las necesidades de una gran cocina.



Elegante desagüe de acero cuadrado con cesta y tirador en acero inoxidable.



El rebosadero rectangular aporta al fregadero una imagen más elegante.



El radio "cero" aporta una estética más agresiva para cocinas con mucha personalidad.

BTK-4040



Referencia	Acabado	P.V.R unidad
30162	A.inox	565 €

BE	EN	OE	Mueble
			45

Acabado: Acero Inoxidable 18/10  
**Medidas totales:** 440 x 440 (r=5)  
**Medidas encastre BE:** 400 x 400 (r=0)  
**Medidas encastre EN:** 441 x 441 (r=5,5)  
**Medidas encastre OE:** 412 x 422 (r=3)  
**Medidas cubeta:** 400 x 400 x 200 (r=0)  
 (Sifón salvaespacio incluido)

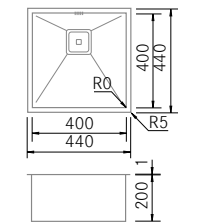

Accesorios opcionales:  
 C22 P1 E2 S2 S3 S12 D5 D3 R1 V7

BTK-4540



Referencia	Acabado	P.V.R unidad
30163	A.inox	580 €

BE	EN	OE	Mueble
			50

Acabado: Acero Inoxidable 18/10  
**Medidas totales:** 490 x 440 (r=5)  
**Medidas encastre BE:** 450 x 400 (r=0)  
**Medidas encastre EN:** 491 x 441 (r=5,5)  
**Medidas encastre OE:** 462 x 422 (r=3)  
**Medidas cubeta:** 450 x 400 x 200 (r=0)  
 (Sifón salvaespacio incluido)

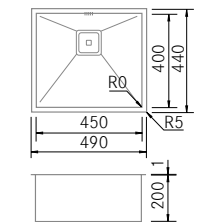

Accesorios opcionales:  
 C22 P1 E2 S2 S3 S12 D5 D3 R1 V7

BTK-5540



Referencia	Acabado	P.V.R unidad
30166	A.inox	695 €

BE	EN	OE	Mueble
			60

Acabado: Acero Inoxidable 18/10  
**Medidas totales:** 590 x 440 (r=5)  
**Medidas encastre BE:** 550 x 400 (r=0)  
**Medidas encastre EN:** 591 x 441 (r=5,5)  
**Medidas encastre OE:** 562 x 422 (r=3)  
**Medidas cubeta:** 550 x 400 x 200 (r=0)  
 (Sifón salvaespacio incluido)

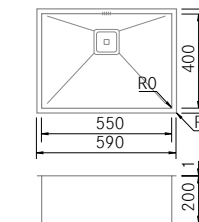

Accesorios opcionales:  
 C22 P1 E2 S2 S3 S12 D5 D3 R1 V7

BTK-7440



Referencia	Acabado	P.V.R unidad
30167	A.inox	775 €

BE	EN	OE	Mueble
			80

Acabado: Acero Inoxidable 18/10  
**Medidas totales:** 780 x 440 (r=5)  
**Medidas encastre BE:** 740 x 400 (r=0)  
**Medidas encastre EN:** 781 x 441 (r=5,5)  
**Medidas encastre OE:** 752 x 422 (r=3)  
**Medidas cubeta:** 740 x 400 x 200 (r=0)  
 (Sifón salvaespacio incluido)

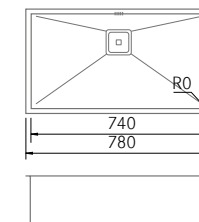

Accesorios opcionales:  
 C22 P1 E2 S2 S3 S12 D5 D3 R1 V7

Grosor máximo de encimera 25 mm.

RE (ver página 8)

Accesorios Opcionales

**C22** Tabla de corte Polietileno HDPE



Ref.	Acabado	P.V.R
95107	HDPE	115 €

**Medidas:** 317 x 418 (399)

**P1** Kit Ralladores completo para C22



Ref.	Acabado	P.V.R
95109	Varios	135 €

**Medidas:** 215 x 380(360)

**E2** Escurreplatos y soporte S2



Ref.	Acabado	P.V.R
95065	A.Inox	120 €

**Medidas:** 425(395) x 250 x 108

**V7** Válvula automática



Ref.	Acabado	P.V.R
95105	Satinado	60 €

**S2** Escurrepasta redondo



Ref.	Acabado	P.V.R
95060	A.Inox	50 €

**Medidas:** Ø240 x 105

**S3** Cubetilla perforada recta



Ref.	Acabado	P.V.R
95030	A.Inox	145 €

**Medidas:** 440(380) x 155(135)

**S12** Cubetilla Perforada para usar con C22



Ref.	Acabado	P.V.R
95108	A.Inox	250 €

**Medidas:** 215 x 380(360) x 80

**R1** Roll Up (enrollable)

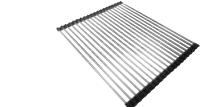

Ref.	Acabado	P.V.R
95113	A.Inox	50 €

**Medidas:** 440 x 340

**D5** Dosificador de jabón



Ref.	Acabado	P.V.R
95152	Cromo	170 €

**D3** Dosificador de jabón



Ref.	Acabado	P.V.R
95092	Cromo	40 €

Posibilidad de fabricación a medida (ver pag 107)

Grifería recomendada



Nombre	Referencia	Pág.	P.V.R
Shiro Cromo	40216	100	325 €



Un pulido excepcional que marca la diferencia.

Radio 15

La gama de fregaderos de óptica enrasada BMR Vintage disponible en 4 medidas se caracteriza por su diseño en líneas rectas con radio de 15 mm. y espectacular un pulido que confiere a estos fregaderos una imagen envejecida que además de proporcionar diseño de vanguardia protege el fregadero en futuras rayadas.



Elegante desagüe de acero cuadrado con cesta y tirador en acero inoxidable.



El rebosadero rectangular aporta al fregadero una imagen más elegante.



El radio de 15 mm. aporta una estética agradable y moderna a la vez que facilita la limpieza.

BMR Vintage-4040



Referencia	Acabado	P.V.R unidad
30550	A.inox Vintage	350 €

BE	EN	OE	Mueble
			45

Acabado: A.Inox 18/10 cepillado vintage  
**Medidas totales:** 440 x 440 (r=10)  
**Medidas encastre BE:** 400 x 400 (r=15)  
**Medidas encastre EN:** 441 x 441 (r=10,5)  
**Medidas encastre OE:** 412 x 422 (r=10)  
**Medidas cubeta:** 400 x 400 x 200 (r=15)  
 (Sifón salvaespacio incluido)

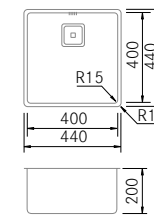

Accesorios opcionales:  
**C22 P1 E2 S2 S3 S12 D5 D7 D3 R1 V7**

BMR Vintage-4540



Referencia	Acabado	P.V.R unidad
30551	A.inox Vintage	390 €

BE	EN	OE	Mueble
			50

Acabado: A.Inox 18/10 cepillado vintage  
**Medidas totales:** 490 x 440 (r=10)  
**Medidas encastre BE:** 450 x 400 (r=15)  
**Medidas encastre EN:** 491 x 441 (r=10,5)  
**Medidas encastre OE:** 462 x 422 (r=10)  
**Medidas cubeta:** 450 x 400 x 200 (r=15)  
 (Sifón salvaespacio incluido)

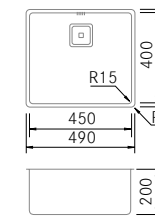

Accesorios opcionales:  
**C22 P1 E2 S2 S3 S12 D5 D7 D3 R1 V7**

BMR Vintage-5040



Referencia	Acabado	P.V.R unidad
30552	A.inox Vintage	420 €

BE	EN	OE	Mueble
			60

Acabado: A.Inox 18/10 cepillado vintage  
**Medidas totales:** 540 x 440 (r=10)  
**Medidas encastre BE:** 500 x 400 (r=15)  
**Medidas encastre EN:** 541 x 441 (r=10,5)  
**Medidas encastre OE:** 512 x 422 (r=10)  
**Medidas cubeta:** 500 x 400 x 200 (r=15)  
 (Sifón salvaespacio incluido)

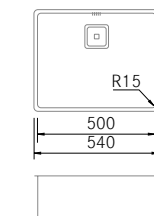

Accesorios opcionales:  
**C22 P1 E2 S2 S3 S12 D5 D7 D3 R1 V7**

BMR Vintage-7140



Referencia	Acabado	P.V.R unidad
30553	A.inox Vintage	590 €

BE	EN	OE	Mueble
			80

Acabado: A.Inox 18/10 cepillado vintage  
**Medidas totales:** 750 x 440 (r=10)  
**Medidas encastre BE:** 710 x 400 (r=15)  
**Medidas encastre EN:** 751 x 441 (r=10,5)  
**Medidas encastre OE:** 722 x 422 (r=10)  
**Medidas cubeta:** 710 x 400 x 200 (r=15)  
 (Sifón salvaespacio incluido)

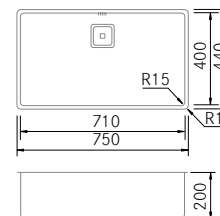

Accesorios opcionales:  
**C22 P1 E2 S2 S3 S12 D5 D7 D3 R1 V7**

Nota: Solapa del fregadero en acabado satinado.

RE (ver página 8)

Accesorios Opcionales

<p><b>C22</b> <b>Tabla de corte Polietileno HDPE</b></p> <p>Ref. Acabado P.V.R 95107 HDPE 115 €</p> <p>Medidas: 317 x 418 (399)</p>	<p><b>P1</b> <b>Kit Ralladores completo para C22</b></p> <p>Ref. Acabado P.V.R 95109 Varios 135 €</p> <p>Medidas: 215 x 380(360)</p>	<p><b>E2</b> <b>Escurreplatos y soporte S2</b></p> <p>Ref. Acabado P.V.R 95065 A.Inox 120 €</p> <p>Medidas: 425(395) x 250 x 108</p>	<p><b>V7</b> <b>Válvula automática</b></p> <p>Ref. Acabado P.V.R 95105 Satinado 60 €</p>
<p><b>S2</b> <b>Escurrepasta redondo</b></p> <p>Ref. Acabado P.V.R 95060 A.Inox 50 €</p> <p>Medidas: Ø240 x 105</p>	<p><b>S3</b> <b>Cubetilla perforada recta</b></p> <p>Ref. Acabado P.V.R 95030 A.Inox 145 €</p> <p>Medidas: 440(380) x 155(135)</p>	<p><b>S12</b> <b>Cubetilla Perforada para usar con C22</b></p> <p>Ref. Acabado P.V.R 95108 A.Inox 250 €</p> <p>Medidas: 215 x 380(360) x 80</p>	
<p><b>R1</b> <b>Roll Up (enrollable)</b></p> <p>Ref. Acabado P.V.R 95113 A.Inox 50 €</p> <p>Medidas: 440 x 340</p>	<p><b>D5 D7</b> <b>Dosificador de jabón</b></p> <p>Ref. Acabado P.V.R 95152 Cromo 170 € 95154 A.Inox 225 €</p>	<p><b>D3</b> <b>Dosificador de jabón</b></p> <p>Ref. Acabado P.V.R 95092 Cromo 40 €</p>	

Grifería recomendada



Nombre	Referencia	Pág.	P.V.R
Baffy-E Inox	40202	95	360 €



Muestra de acero Vintage



Lineas rectas con radio de 15 mm.

Radio 15

La gama de fregaderos de óptica enrasada BMR se caracteriza por su diseño en líneas rectas con radio de 15 mm. Con desagüe y rebosadero rectangular las cubetas BMR de Frecan están disponibles en 6 medidas que combinándolas con sus complementos opcionales cubren todas las necesidades de una gran cocina.



Elegante desagüe de acero cuadrado con cesta y tirador en acero inoxidable.



El rebosadero rectangular aporta al fregadero una imagen más elegante.



El radio de 15 mm. aporta una estética agradable y moderna a la vez que facilita la limpieza.

BMR-1840



Referencia	Válvula Auto.	P.V.R. unidad
30563	-	210 €



**Acabado:** Acero Inoxidable 18/10  
**Medidas totales:** 220 x 440 (r=10)  
**Medidas encastre BE:** 180 x 400 (r=15,4)  
**Medidas enrase EN:** 221 x 441 (r=10,5)  
**Medidas encastre OE:** 192 x 422 (r=10)  
**Medidas cubeta:** 180 x 400 x 160 (r=15)

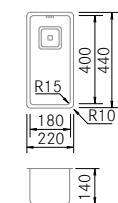

Accesorios opcionales:  
 S3|S12|D5|D7|D3|R1|V7

BMR-3440



Referencia	Válvula Auto.	P.V.R. unidad
30564	-	255 €



**Acabado:** Acero Inoxidable 18/10  
**Medidas totales:** 380 x 440 (r=10)  
**Medidas encastre BE:** 340 x 400 (r=15)  
**Medidas enrase EN:** 381 x 441 (r=10,5)  
**Medidas encastre OE:** 352 x 422 (r=10)  
**Medidas cubeta:** 340 x 400 x 200 (r=15)

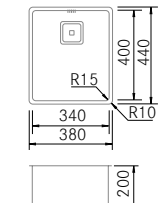

Accesorios opcionales:  
 C22|P1|E2|S2|S3|S12|D5|D7|D3|R1|V7

BMR-4040



Referencia	Válvula Auto.	P.V.R. unidad
30565	-	260 €
30539	Incluida	320 €



**Acabado:** Acero Inoxidable 18/10  
**Medidas totales:** 440 x 440 (r=10)  
**Medidas encastre BE:** 400 x 400 (r=15)  
**Medidas enrase EN:** 441 x 441 (r=10,5)  
**Medidas encastre OE:** 412 x 422 (r=10)  
**Medidas cubeta:** 400 x 400 x 200 (r=15)  
 (Sifón salvaespacio incluido)

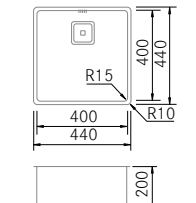

Accesorios opcionales:  
 C22|P1|E2|S2|S3|S12|D5|D7|D3|R1|V7

BMR-4540



Referencia	Válvula Auto.	P.V.R. unidad
30566	-	275 €
30540	Incluida	335 €



**Acabado:** Acero Inoxidable 18/10  
**Medidas totales:** 490 x 440 (r=10)  
**Medidas encastre BE:** 450 x 400 (r=15)  
**Medidas enrase EN:** 491 x 441 (r=10,5)  
**Medidas encastre OE:** 462 x 422 (r=10)  
**Medidas cubeta:** 450 x 400 x 200 (r=15)  
 (Sifón salvaespacio incluido)

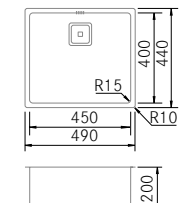

Accesorios opcionales:  
 C22|P1|E2|S2|S3|S12|D5|D7|D3|R1|V7

BMR-5040



Referencia	Válvula Auto.	P.V.R. unidad
30567	-	305 €
30541	Incluida	365 €



**Acabado:** Acero Inoxidable 18/10  
**Medidas totales:** 540 x 440 (r=10)  
**Medidas encastre BE:** 500 x 400 (r=15)  
**Medidas enrase EN:** 541 x 441 (r=10,5)  
**Medidas encastre OE:** 512 x 422 (r=10)  
**Medidas cubeta:** 500 x 400 x 200 (r=15)  
 (Sifón salvaespacio incluido)

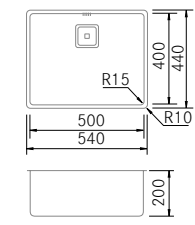

Accesorios opcionales:  
 C22|P1|E2|S2|S3|S12|D5|D7|D3|R1|V7

BMR-7140



Referencia	Válvula Auto.	P.V.R. unidad
30568	-	425 €
30542	Incluida	485 €



**Acabado:** Acero Inoxidable 18/10  
**Medidas totales:** 750 x 440 (r=10)  
**Medidas encastre BE:** 710 x 400 (r=15)  
**Medidas enrase EN:** 751 x 441 (r=10,5)  
**Medidas encastre OE:** 722 x 422 (r=10)  
**Medidas cubeta:** 710 x 400 x 200 (r=15)  
 (Sifón salvaespacio incluido)

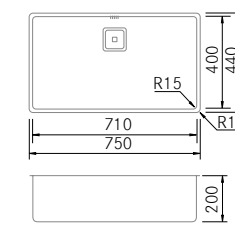

Accesorios opcionales:  
 C22|P1|E2|S2|S3|S12|D5|D7|D3|R1|V7

BMR-7640



Referencia	Válvula Auto.	P.V.R. unidad
30634	-	495 €
30635	Incluida	540 €



**Acabado:** Acero Inoxidable 18/10  
**Medidas totales:** 813 x 457 (r=10)  
**Medidas encastre BE:** 762 x 406 (r=15)  
**Medidas enrase EN:** 814 x 458 (r=10,5)  
**Medidas encastre OE:** 774 x 428 (r=10)  
**Medidas cubeta:** 762 x 406 x 228 (r=15)  
 (Sifón salvaespacio incluido)

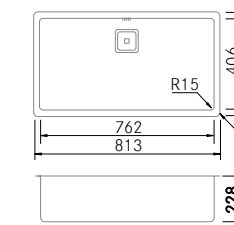

Accesorios opcionales:  
 C22|P1|E2|S2|S3|S12|D5|D7|D3|R1|V7

RE (ver página 8)

Accesorios

V7 Válvula automática



Ref.	Acabado	P.V.R.
95105	Satinado	60 €

Ver otros accesorios y precios en página 49.

Grifería recomendada



Nombre	Referencia	Pág.	P.V.R.
Baffy-E Cromo	40170	95	295 €





El equilibrio entre valor y diseño

Radio 25

La Gama de fregaderos de óptica enrasada Zenit Top se caracteriza por su diseño en líneas rectas con radio de 25 mm. Con desagüe Top y rebosadero rectangular las cubetas Zenit Top de Frecan están disponibles en 3 medidas que combinándolas con sus complementos opcionales cubren todas las necesidades de una gran cocina.



La elegante tapa en acabado metalizado oculta la válvula y su cesta inferior.



El rebosadero rectangular aporta al fregadero una imagen más elegante.

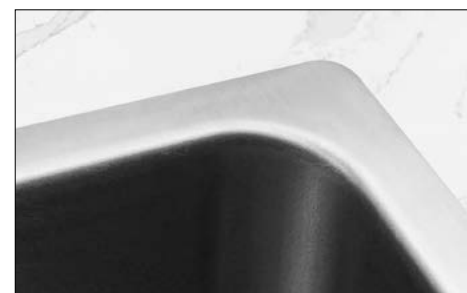

El radio de 25 mm. aporta una estética agradable y moderna a la vez que facilita la limpieza.

ZN-TOP-4040



Referencia	Cantidad	P.V.R. unidad
30570	1	195 €
30569	5	185 €

BE	EN	OE	Mueble
			45

**Acabado:** Acero Inoxidable 18/10  
**Medidas totales:** 440 x 440 (r=10)  
**Medidas encastre BE:** 400 x 400 (r=25)  
**Medidas enrase EN:** 441 x 441 (r=10,5)  
**Medidas encastre OE:** 412 x 422 (r=15)  
**Medidas cubeta:** 400 x 400 x 200 (r=25)

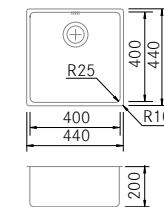

Accesorios opcionales:  
**C22 P1 E2 S2 S3 S12 D5 D7 D3 R1 V6**

ZN-TOP-4540



Referencia	Cantidad	P.V.R. unidad
30572	1	210 €
30571	5	200 €

BE	EN	OE	Mueble
			50

**Acabado:** Acero Inoxidable 18/10  
**Medidas totales:** 490 x 440 (r=10)  
**Medidas encastre BE:** 450 x 400 (r=25)  
**Medidas enrase EN:** 491 x 441 (r=10,5)  
**Medidas encastre OE:** 462 x 422 (r=15)  
**Medidas cubeta:** 450 x 400 x 200 (r=25)

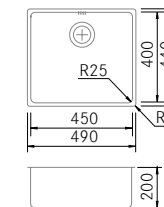

Accesorios opcionales:  
**C22 P1 E2 S2 S3 S12 D5 D7 D3 R1 V6**

ZN-TOP-5040



Referencia	Cantidad	P.V.R. unidad
30574	1	235 €
30573	5	225 €

BE	EN	OE	Mueble
			60

**Acabado:** Acero Inoxidable 18/10  
**Medidas totales:** 540 x 440 (r=10)  
**Medidas encastre BE:** 500 x 400 (r=25)  
**Medidas enrase EN:** 541 x 441 (r=10,5)  
**Medidas encastre OE:** 512 x 422 (r=15)  
**Medidas cubeta:** 500 x 400 x 200 (r=25)

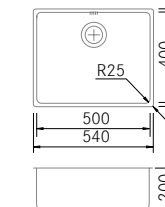

Accesorios opcionales:  
**C22 P1 E2 S2 S3 S12 D5 D7 D3 R1 V6**

RE (ver página 8)

Accesorios Opcionales

C22	P1	E2	V6
<b>Tabla de corte Polietileno HDPE</b>	<b>Kit Ralladores completo para C22</b>	<b>Escurreplatos y soporte S2</b>	<b>Válvula automática</b>
Ref. Acabado P.V.R. 95107 HDPE 115 €	Ref. Acabado P.V.R. 95109 Varios 135 €	Ref. Acabado P.V.R. 95065 A.Inox 120 €	Ref. Acabado P.V.R. 95104 Satinado 60 €
Medidas: 317 x 418 (399)	Medidas: 215 x 380(360)	Medidas: 425(395) x 250 x 108	
S2	S3	S12	
<b>Escurrepasta redondo</b>	<b>Cubetilla perforada recta</b>	<b>Cubetilla Perforada para usar con C22</b>	
Ref. Acabado P.V.R. 95060 A.Inox 50 €	Ref. Acabado P.V.R. 95030 A.Inox 145 €	Ref. Acabado P.V.R. 95108 A.Inox 250 €	
Medidas: Ø240 x 105	Medidas: 440(380) x 155(135)	Medidas: 215 x 380(360) x 80	
R1	D5 D7	D3	
<b>Roll Up (enrollable)</b>	<b>Dosificador de jabón</b>	<b>Dosificador de jabón</b>	
Ref. Acabado P.V.R. 95113 A.Inox 50 €	Ref. Acabado P.V.R. 95152 Cromo 170 € 95154 A.Inox 225 €	Ref. Acabado P.V.R. 95092 Cromo 40 €	
Medidas: 440 x 340			

Grifería recomendada



Nombre	Referencia	Pág.	P.V.R.
Tap Eco-E	40226	101	210 €



El equilibrio entre valor y diseño

Radio 15

La Gama de fregaderos de óptica enrasada Slim se caracteriza por su diseño en líneas rectas con radio de 15 mm. Con desagüe de 3,5" y rebosadero rectangular las cubetas Slim de Frecan están disponibles en 3 medidas que combinándolas con sus complementos opcionales cubren todas las necesidades de una gran cocina.



Amplio desagüe de 3,5" con el práctico tapón de la cesta que evita la descarga de piezas sólidas.



El rebosadero rectangular aporta al fregadero una imagen más elegante.



El radio de 15 mm. aporta una estética agradable y moderna a la vez que facilita la limpieza.

Slim Filo 50 EN-OE



Referencia	Acabado	P.V.R. unidad
30597	A.inox	255 €



**Acabado:** Acero Inoxidable 18/10  
**Medidas totales:** 500 x 505 (r=10)  
**Medidas enrase EN:** 501 x 506 (r=10,5)  
**Medidas encastre OE:** 480 x 486 (r=10)  
**Medidas cubeta:** 450 x 400 x 200 (r=15)  
 (Sifón incluido)

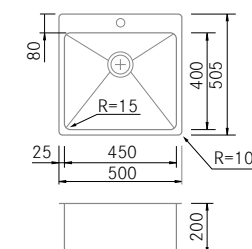

Accesorios opcionales:  
**C22 P1 E2 S2 S3 S12 R1**

Slim Filo 60 EN-OE



Referencia	Acabado	P.V.R. unidad
30598	A.inox	275 €



**Acabado:** Acero Inoxidable 18/10  
**Medidas totales:** 550 x 505 (r=10)  
**Medidas enrase EN:** 551 x 506 (r=10,5)  
**Medidas encastre OE:** 530 x 486 (r=10)  
**Medidas cubeta:** 500 x 400 x 200 (r=15)  
 (Sifón incluido)

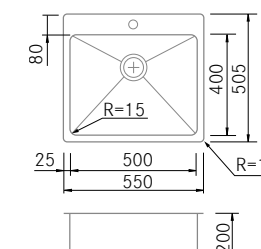

Accesorios opcionales:  
**C22 P1 E2 S2 S3 S12 R1**

Slim Filo 80 EN-OE



Referencia	Acabado	P.V.R. unidad
30599	A.inox	360 €



**Acabado:** Acero Inoxidable 18/10  
**Medidas totales:** 760 x 505 (r=10)  
**Medidas enrase EN:** 761 x 506 (r=10,5)  
**Medidas encastre OE:** 740 x 486 (r=10)  
**Medidas cubeta:** 710 x 400 x 200 (r=15)  
 (Sifón incluido)

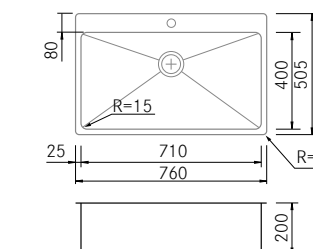

Accesorios opcionales:  
**C22 P1 E2 S2 S3 S12 R1**



Orificio opcional dispensadores de jabon y/o válvulas automaticas. Indicar en pedido.

P.V.R: 50€

Fregaderos EN y OE

Grifería compatible

Para garantizar la correcta instalación del grifo y la durabilidad del fregadero se recomienda solo la instalación de los siguientes grifos: **Sempre, Abatto, Baffy, Pure Mura, Pure Monny, Lean, Nahala y Brim.**

Accesorios Opcionales

<b>C22</b> <b>Tabla de corte Polietileno HDPE</b>  Ref. Acabado P.V.R. 95107 HDPE 115 € Medidas: 317 x 418 (399)	<b>P1</b> <b>Kit Ralladores completo para C22</b>  Ref. Acabado P.V.R. 95109 Varios 135 € Medidas: 215 x 380(360)	<b>E2</b> <b>Escurreplatos y soporte S2</b>  Ref. Acabado P.V.R. 95065 A.Inox 120 € Medidas: 425(395) x 250 x 108	<b>S2</b> <b>Escurrepasta redondo</b>  Ref. Acabado P.V.R. 95060 A.Inox 50 € Medidas: Ø240 x 105
<b>S3</b> <b>Cubetilla perforada recta</b>  Ref. Acabado P.V.R. 95030 A.Inox 145 € Medidas: 440(380) x 155(135)	<b>S12</b> <b>Cubetilla Perforada para usar con C22</b>  Ref. Acabado P.V.R. 95108 A.Inox 250 € Medidas: 215 x 380(360) x 80	<b>R1</b> <b>Roll Up (enrollable)</b>  Ref. Acabado P.V.R. 95113 A.Inox 50 € Medidas: 440 x 340	

Grifería recomendada



Nombre	Referencia	Pág.	P.V.R.
Baffy-E Cromo	40170	95	295 €

# Fregaderos Classic

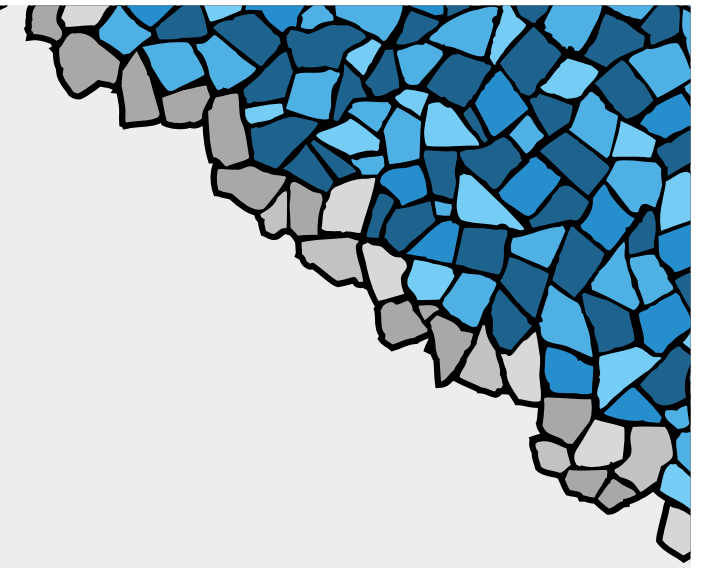
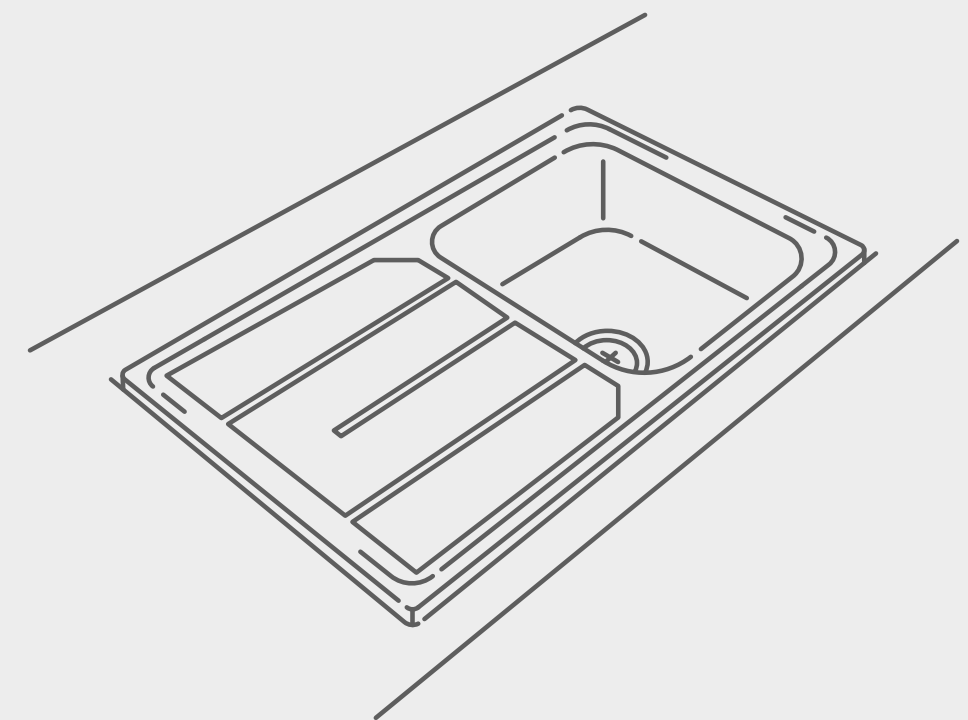



Una gama de fregaderos urbanos

Una gran variedad de pequeños fregaderos para encajar en grandes proyectos.

Grifería recomendada



Nombre	Referencia	Pág.	P.V.R
Sempre	40168	90	215 €

Eco 11 SE



Referencia	Escurreidor	P.V.R unidad
30150	Izquierda	165 €
30151	Derecha	165 €



**Acabado:** Acero Inoxidable 18/10  
**Medidas totales:** 790 x 500  
**Medidas encastre SE:** 770 x 480  
**Medidas cubeta:** 340 x 400 x 170

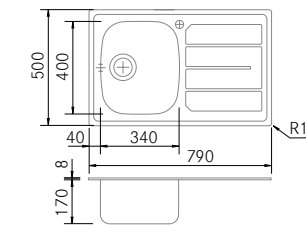

Accesorios opcionales:  
**C7 S2 E9 R1**

EF 760 SE



Referencia	Escurreidor	P.V.R unidad
30604	Izquierda	110 €
30605	Derecha	110 €
30603	Sin orificio	110 €



**Acabado:** Acero Inoxidable 18/10  
**Medidas totales:** 760 x 435  
**Medidas encastre SE:** 736 x 411  
**Medidas cubeta:** 390 x 360 x 170

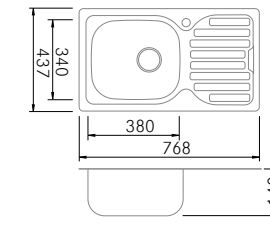

Accesorios opcionales:  
**E9 S2 R1**

Duo 780 SE



Referencia	P.V.R unidad
30602	160 €



**Acabado:** Acero Inoxidable 18/10  
**Medidas totales:** 780 x 442  
**Medidas encastre SE:** 755 x 420 (r=20)  
**Medidas cubetas:** 337 x 370 x 130

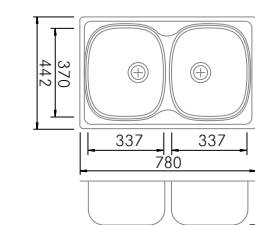

Accesorios opcionales:  
**E9 S2 R1**

EC 500 SE



Referencia	P.V.R unidad
30601	135 €



**Acabado:** Acero Inoxidable 18/10  
**Medidas totales:** 500 x 500  
**Medidas encastre SE:** 480 x 480  
**Medidas cubeta:** 410 x 360 x 190

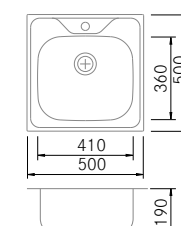

Accesorios opcionales:  
**S2**

ER 510 SE



Referencia	P.V.R unidad
30236	120 €



**Acabado:** Acero Inoxidable 18/10  
**Medidas totales:** Ø 510  
**Medidas encastre SE:** Ø 490  
**Medidas cubetas:** Ø 390 x 190

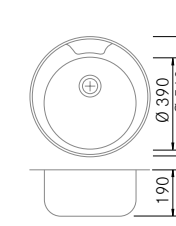

Accesorios opcionales:  
**S2**

Accesorios Opcionales

E9	S2	R1																		
Escurreplatos y soporte S2	Escurrepasta redondo	Roll Up (enrollable)																		
<table border="1"> <thead> <tr> <th>Ref.</th> <th>Acabado</th> <th>P.V.R</th> </tr> </thead> <tbody> <tr> <td>95062</td> <td>A.Inox</td> <td>65 €</td> </tr> </tbody> </table> <p>Medidas: 428(400) x 250 x 108</p>	Ref.	Acabado	P.V.R	95062	A.Inox	65 €	<table border="1"> <thead> <tr> <th>Ref.</th> <th>Acabado</th> <th>P.V.R</th> </tr> </thead> <tbody> <tr> <td>95060</td> <td>A.Inox</td> <td>50 €</td> </tr> </tbody> </table> <p>Medidas: Ø240 x 105</p>	Ref.	Acabado	P.V.R	95060	A.Inox	50 €	<table border="1"> <thead> <tr> <th>Ref.</th> <th>Acabado</th> <th>P.V.R</th> </tr> </thead> <tbody> <tr> <td>95113</td> <td>A.Inox</td> <td>50 €</td> </tr> </tbody> </table> <p>Medidas: 440 x 340</p>	Ref.	Acabado	P.V.R	95113	A.Inox	50 €
Ref.	Acabado	P.V.R																		
95062	A.Inox	65 €																		
Ref.	Acabado	P.V.R																		
95060	A.Inox	50 €																		
Ref.	Acabado	P.V.R																		
95113	A.Inox	50 €																		

# Fregaderos Granito

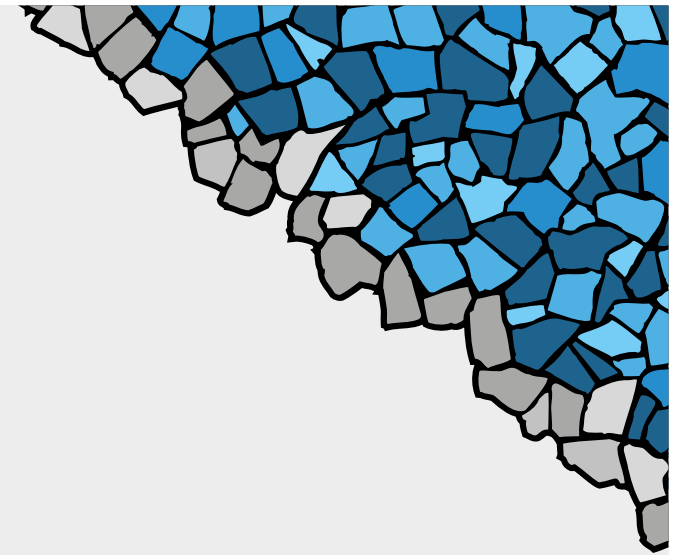
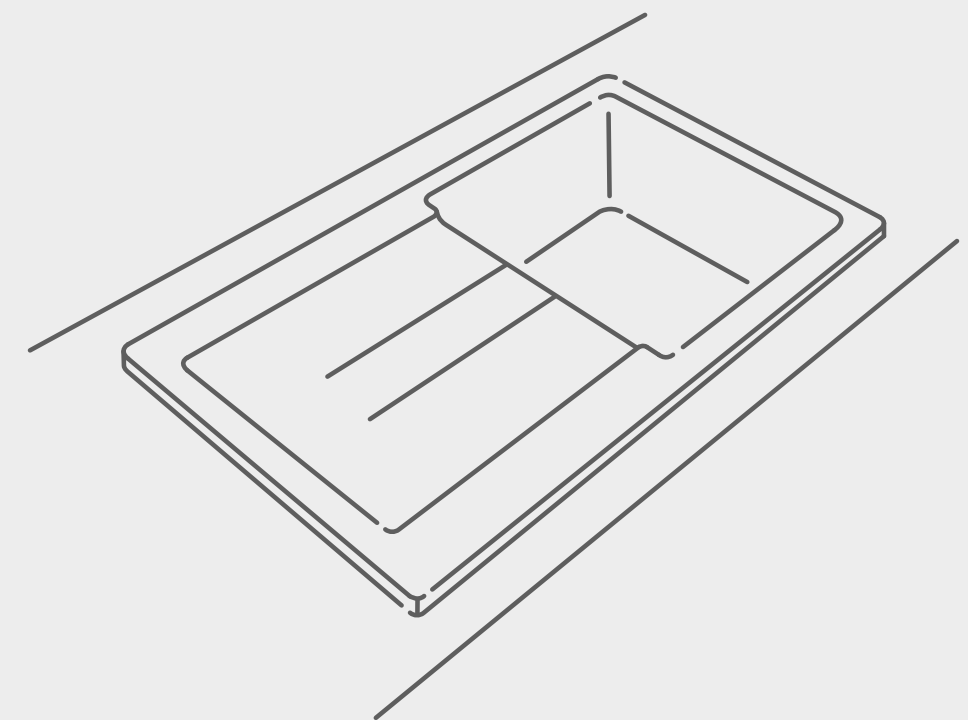

# Fregaderos de Granito

FRECAN

## Fregaderos de Granito Frecan

La evolución de los fregaderos se basa en la racionalización en el diseño y sobretodo en calidad de los materiales, por ello la investigación sobre estos es prioritario para llegar a crear un compuesto de máximo rendimiento y máxima durabilidad.

Los materiales de los fregaderos Frecan han sido cuidadosamente seleccionados, estudiados y probados en el laboratorio con el fin de obtener las características particulares de solidez, compacidad y resistencia.

El resultado, clientes muy satisfechos no sólo por el diseño y el acabado, sino por que después de los años sus fregaderos Frecan permanecen como el primer día.



### Rayadas...

La formula del material Metal Quartz se mantiene inalterable a las rayadas producidas por la "violencia" típica del uso continuado de utensilios de cocina.



### Impactos...

La aleación de metal, cuarzo y resinas confiere al fregadero una microelasticidad interior que hace de disipador frente al mas duro impacto.



### Calor...

Los fregaderos Metal Quartz son muy resistentes a los choques térmicos, incluso a los más violentos y a las temperaturas más altas (hasta 280°) sin sufrir daños permanentes.



### Higiene...

La alta densidad de los materiales ayuda a una limpieza fácil evitando residuos orgánicos restantes en la superficie y dejando el fregadero fresco y con un olor agradable.



### Resistencia UV...

Matal Quartz, a diferencia de otros materiales del mercado, mantiene su color intacto con el paso de los años gracias a su alta resistencia a los rayos UV.

## Nuevos Fregaderos Keratek

### Eternamente bello

Material ultracompacto modelado con la más avanzada nanotecnología: cuarzo, partículas cerámicas y una mezcla de innovadoras resinas acrílicas se funden en Keratek Plus mediante procesos exclusivos capaces de rellenar completamente la estructura interna. La superficie de porosidad cero garantiza la máxima higiene y una sorprendente resistencia a las manchas.

Colores profundos e intensos que llaman la atención a primera vista. Una superficie ultrasuave y sorprendentemente compacta crea un efecto sedoso en el primer contacto.

Keratek, un material innovador nacido para sorprender; una formulación única garantiza belleza y desempeño en términos de durabilidad, alta resistencia al choque térmico y al impacto. Certificado NSF, es apto para el contacto con alimentos. Fascinante, higiénico y fácil de limpiar, es un material que cuenta, en cada micropartícula.

### Eternamente bello

Llama la atención a primera vista. Su aspecto moderno y ultracompacto coincide con sus características de solidez gracias a la elevada dureza superficial; resistencia al impacto, choque térmico, abrasión y rayos UV para una belleza diseñada para perdurar en el tiempo.

100% repelente al agua, resistente a las manchas y gracias a su superficie lisa y fácil de limpiar, es la respuesta concreta a la vida cotidiana sencilla en el área de lavado.

### Respetuoso por supuesto

Su especial formulación ha superado todas las pruebas para obtener la certificación NSF para contacto con alimentos, resultando así, además de duradero, también seguro. El fácil mantenimiento y la higiene de los materiales hacen que durante las operaciones habituales en la zona de lavado exista un consumo muy bajo de agua y detergentes lo que se traduce en un ahorro en el consumo de agua, costes y una mayor vida útil del fregadero.

# Fregaderos de Granito

FRECAN

## Fregaderos Metal-Quartz



### ¿Que es la tecnología AirePuro?

El material compuesto Metal Quartz está provisto de nanopartículas de dióxido de titanio (TiO<sub>2</sub>), y es capaz de interactuar con el ambiente de la cocina mediante la reducción de la contaminación del aire, ejerciendo una acción antibacteriana y permitiendo que el fregadero sea más fácil de limpiar.

El dióxido de titanio en presencia de luz natural o artificial, se "activa" mediante un fenómeno llamado **fotocatálisis**, un proceso similar a la fotosíntesis de los árboles, que destruye los olores desagradables que se forman en la cocina y transforma los contaminantes, orgánicos e inorgánicos presentes en el medio ambiente en sales minerales inocuas.

### ¿Como funciona?

Las partículas nanométricas de dióxido de titanio son capaces de aprovechar la luz generando una reacción química (fotocatálisis) en otras moléculas cercanas. En el caso de los fregaderos "AirePuro", cuando la luz incide en las partículas de dióxido de titanio, provoca la formación de radicales en su superficie que tienen un fuerte poder oxidante. Las bacterias, virus, hongos y todas las moléculas contaminantes que están en contacto con estos radicales comienzan a oxidarse y degradarse en sales minerales inofensivos.

También es importante saber que los radicales tienen muy corta vida media (alrededor de 1 nanosegundos) y por lo tanto no suponen un peligro para los seres humanos.

### Un fregadero 100% Antibacteriano

A menudo, el fregadero se utiliza como un área de preparación de alimentos; al entrar en contacto con alimentos que terminan en la mesa, un fregadero puede transmitir infecciones bacterianas. "AirePuro" reduce este riesgo, dando más tranquilidad y seguridad para toda la familia.

"AirePuro" es una tecnología completa, que además de purificar el aire en la cocina y hacer que el fregadero sea fácil de limpiar, ejerce un efecto antibacteriano contrarrestando la reproducción de bacterias, virus, mohos que a menudo causan manchas y olores. La protección antibacteriana ejercida por "AirePuro" no es un recubrimiento en la superficie del fregadero sino la acción de las nanopartículas incorporadas en toda la masa del producto, por esta razón no se reduce su acción con el desgaste del lavado, ni se agota con el tiempo.

Por "100% antibacteriano" se entiende que el componente antibacteriano está presente no sólo en la superficie, sino también en toda la masa del fregadero. La protección antibacteriana ejercida por "AirePuro" no sustituye las prácticas de higiene y limpieza normales.

**Un metro cuadrado de superficie "AirePuro" (aproximadamente la superficie de un fregadero) es capaz de eliminar 90% del contenido de la contaminación en 80 m3 de aire en tan sólo 1 hora.**

### Acción anticontaminación

El proceso de cocción de los alimentos produce olores, humos y grasas que se propagan en la cocina; así como el humo del tabaco, el polvo fino del exterior o los sistemas de calefacción y aire acondicionado, producen impurezas que se propagan fácilmente en el hogar. La acción anti-contaminación de nanopartículas de dióxido de titanio incorporada en el fregadero es capaz de descomponer estas moléculas contaminantes.

En pocas palabras, el material "AirePuro" ejerce una acción purificadora similar a la de un árbol en la cocina.

### Acción antibacteriana

Los olores desagradables que a veces se forman en el fregadero pueden ser causados por bacterias que prosperan en condiciones de calor y humedad. La protección antibacteriana inhibe el crecimiento de bacterias manteniéndose con las prácticas habituales de limpieza e higiene del fregadero más limpio y fresco entre un uso y otro.

La acción antibacteriana ejercida por "AirePuro" conlleva una reducción significativa de los olores en el mismo fregadero, así como en el ambiente bajo el fregadero, donde a menudo se encuentran los cubos de residuos orgánicos, creando un ambiente más fresco y cocina saludable.

### Acción autolimpiante

"AirePuro" es propiamente un repelente de la suciedad. En su superficie no se forman antiestéticos depósitos calcáreos. Por lo tanto el fregadero es más fácil de limpiar, lo que reduce la necesidad del uso de detergentes, haciendo los fregaderos "AirePuro" respetuosos con el medio ambiente.

Como en los otros casos, la acción de auto-limpieza se da por las nanopartículas de dióxido de titanio incorporadas en la masa total del producto, por esto, no reduce su acción con los lavados posteriores, ni se agota con el tiempo.





Una gran superficie, una gran capacidad.

El fregadero Kera de Frecan está fabricado en Keratek, un material que une cuarzo, granito y resinas proporcionando mayor dureza y resistencia a las rayadas. Su textura sin poro facilita su limpieza y proporciona suavidad muy agradable al tacto y un color totalmente uniforme y mate. El fregadero Kera tiene la opción de instalar una amplia gama de accesorios que ofrecen versatilidad a la zona de aguas de su cocina.

Kera 570 SE



Referencia	Acabado	P.V.R
30614	Blanco Liso	395 €
30615	Negro Liso	395 €



Acabado: Keratek (ultraliso mate)  
 Medidas totales: 570 x 500  
 Medidas encastre SE: 550 x 480  
 Medidas cubetas: 500 x 400 x 200

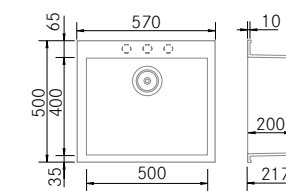

Accesorios opcionales:  
 C22 P1 E2 S2 S3 S12 D6-D10 N1-N3 R1 V3

Kera 790 SE

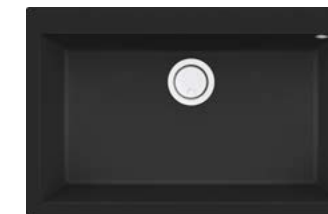

Referencia	Acabado	P.V.R
30616	Blanco Liso	445 €
30617	Negro Liso	445 €



Acabado: Keratek (ultraliso mate)  
 Medidas totales: 790 x 500  
 Medidas encastre SE: 770 x 480  
 Medidas cubetas: 720 x 400 x 200

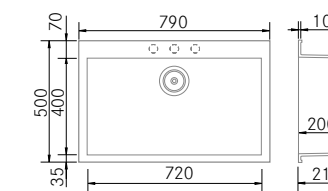

Accesorios opcionales:  
 C22 P1 E2 S2 S3 S12 D6-D10 N1-N3 R1 V3

Kera 540 BE



Ref.	Acabado	P.V.R
30618	Blanco Liso	415 €
30619	Negro Liso	415 €

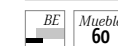

Acabado: Keratek (ultraliso mate)  
 Medidas totales: 540 x 440  
 Medidas encastre BE: 500 x 400 (r=5)  
 Medidas cubetas: 500 x 400 x 200 (r=5)

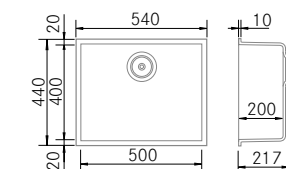

Accesorios opcionales:  
 C22 P1 E2 S2 S3 S12 D6-D10 N1-N3 R1 V3

Kera 760 BE

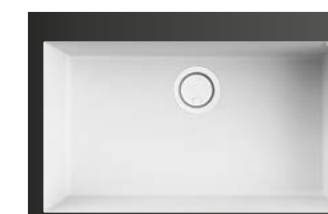

Ref.	Acabado	P.V.R
30620	Blanco Liso	485 €
30621	Negro Liso	485 €



Acabado: Keratek (ultraliso mate)  
 Medidas totales: 760 x 440  
 Medidas encastre BE: 720 x 400 (r=5)  
 Medidas cubetas: 720 x 400 x 200 (r=5)

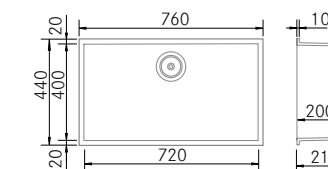

Accesorios opcionales:  
 C22 P1 E2 S2 S3 S12 D6-D10 N1-N3 R1 V3

Accesorios Opcionales

<b>C22</b> <b>Tabla de corte Polietileno HDPE</b>  Ref. Acabado P.V.R 95107 HDPE 115 € Medidas: 317 x 418 (399)	<b>P1</b> <b>Kit Ralladores completo para C22</b>  Ref. Acabado P.V.R 95109 Varios 135 € Medidas: 215 x 380(360)	<b>E2</b> <b>Escurreplatos y soporte S2</b>  Ref. Acabado P.V.R 95065 A.Inox 120 € Medidas: 425(395) x 250 x 108
<b>S2</b> <b>Escurrepasta redondo</b>  Ref. Acabado P.V.R 95060 A.Inox 50 € Medidas: Ø240 x 105	<b>S3</b> <b>Cubetilla perforada recta</b>  Ref. Acabado P.V.R 95030 A.Inox 145 € Medidas: 440(380) x 155(135)	<b>S12</b> <b>Cubetilla Perforada para usar con C22</b>  Ref. Acabado P.V.R 95108 A.Inox 250 € Medidas: 215 x 380(360) x 80
<b>R1</b> <b>Roll Up (enrollable)</b>  Ref. Acabado P.V.R 95113 A.Inox 50 € Medidas: 440 x 340	<b>V3</b> <b>Válvula automática</b>  Ref. Acabado P.V.R 95084 Cromo 50 €	<b>D3 D4</b> <b>Dosificador de jabón</b>  Ref. Acabado P.V.R 95092 Cromo 40 € 95093 Negro 60 €
<b>D6 D7</b> <b>Dosificador de jabón</b>  Ref. Acabado P.V.R 95153 Negro 195 € 95154 Inox 225 €	<b>D8 D9 D10</b> <b>Dosificador de jabón PVD</b>  Ref. D Acabado P.V.R 95159 8 PVD Gold 230 € 95160 9 PVD Cobre 230 € 95161 10 PVD Titanio 230 €	<b>N1 N2 N3</b> <b>Válvula PVD</b>  Ref. N Acabado P.V.R 95162 1 PVD Gold 75 € 95163 2 PVD Cobre 75 € 95164 3 PVD Titanio 75 €

Grifería recomendada



La elegante tapa en acabado metalizado incluida oculta la válvula y su cesta inferior.



Nombre	Referencia	Pág.	P.V.R
Vita-E BL	40227	92	325 €
Vita-E NG	40228	92	325 €

Combinable con Accesorios PVD



Acabados

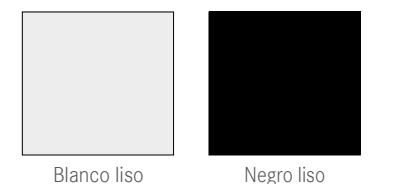



La elegancia del granito en su grandeza

El Fregadero F-Klass aporta un gran diseño a la cocina, sus líneas dulces rompen con la linealidad de la cocina creando espacios de una elegancia absoluta. El modelo F-Klass está disponible en blanco y negro mate.

F-Klass BE 



Referencia	Acabado	P.V.R
30585	Blanco Milk	950 €
30586	Negro Mate	950 €

BE Mueble 90

Acabado: Metal Quartz  
Medidas totales: 839 x 520  
Medidas cubeta: 758 x 407 x 240

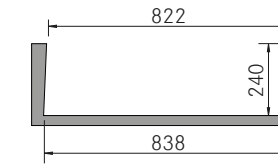
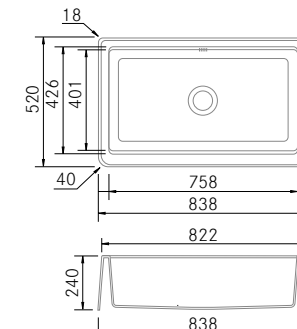











Accesorios opcionales:  
C22 P1 E2 S2 S3 S12 D6-D10 N1-N3 R1 V3



La elegante tapa en acabado metalizado incluida oculta la válvula y su cesta inferior.

### Accesorios Opcionales

<p><b>C25</b> Tabla de corte F-Klass</p>  <table border="1"> <thead> <tr> <th>Ref.</th> <th>Acabado</th> <th>P.V.R</th> </tr> </thead> <tbody> <tr> <td>95139</td> <td>Piedra</td> <td>150 €</td> </tr> </tbody> </table> <p>Medidas: 278 x 422</p>	Ref.	Acabado	P.V.R	95139	Piedra	150 €	<p><b>C22</b> Tabla de corte Polietileno HDPE</p>  <table border="1"> <thead> <tr> <th>Ref.</th> <th>Acabado</th> <th>P.V.R</th> </tr> </thead> <tbody> <tr> <td>95107</td> <td>HDPE</td> <td>115 €</td> </tr> </tbody> </table> <p>Medidas: 317 x 418 (399)</p>	Ref.	Acabado	P.V.R	95107	HDPE	115 €	<p><b>P1</b> Kit Ralladores completo para C22</p>  <table border="1"> <thead> <tr> <th>Ref.</th> <th>Acabado</th> <th>P.V.R</th> </tr> </thead> <tbody> <tr> <td>95109</td> <td>Varios</td> <td>135 €</td> </tr> </tbody> </table> <p>Medidas: 215 x 380 (360)</p>	Ref.	Acabado	P.V.R	95109	Varios	135 €	<p><b>E2</b> Escurreplatos y soporte S2</p>  <table border="1"> <thead> <tr> <th>Ref.</th> <th>Acabado</th> <th>P.V.R</th> </tr> </thead> <tbody> <tr> <td>95065</td> <td>A.Inox</td> <td>120 €</td> </tr> </tbody> </table> <p>Medidas: 425(395) x 250 x 108</p>	Ref.	Acabado	P.V.R	95065	A.Inox	120 €																	
Ref.	Acabado	P.V.R																																										
95139	Piedra	150 €																																										
Ref.	Acabado	P.V.R																																										
95107	HDPE	115 €																																										
Ref.	Acabado	P.V.R																																										
95109	Varios	135 €																																										
Ref.	Acabado	P.V.R																																										
95065	A.Inox	120 €																																										
<p><b>S2</b> Escurrepasta redondo</p>  <table border="1"> <thead> <tr> <th>Ref.</th> <th>Acabado</th> <th>P.V.R</th> </tr> </thead> <tbody> <tr> <td>95060</td> <td>A.Inox</td> <td>50 €</td> </tr> </tbody> </table> <p>Medidas: Ø240 x 105</p>	Ref.	Acabado	P.V.R	95060	A.Inox	50 €	<p><b>S12</b> Cubetilla Perforada para usar con C22</p>  <table border="1"> <thead> <tr> <th>Ref.</th> <th>Acabado</th> <th>P.V.R</th> </tr> </thead> <tbody> <tr> <td>95108</td> <td>A.Inox</td> <td>250 €</td> </tr> </tbody> </table> <p>Medidas: 215 x 380(360) x 80</p>	Ref.	Acabado	P.V.R	95108	A.Inox	250 €	<p><b>V3</b> Válvula automática</p>  <table border="1"> <thead> <tr> <th>Ref.</th> <th>Acabado</th> <th>P.V.R</th> </tr> </thead> <tbody> <tr> <td>95084</td> <td>Cromo</td> <td>50 €</td> </tr> </tbody> </table>	Ref.	Acabado	P.V.R	95084	Cromo	50 €																								
Ref.	Acabado	P.V.R																																										
95060	A.Inox	50 €																																										
Ref.	Acabado	P.V.R																																										
95108	A.Inox	250 €																																										
Ref.	Acabado	P.V.R																																										
95084	Cromo	50 €																																										
<p><b>D6 D7</b> Dosificador de jabón</p>  <table border="1"> <thead> <tr> <th>Ref.</th> <th>Acabado</th> <th>P.V.R</th> </tr> </thead> <tbody> <tr> <td>95153</td> <td>Negro</td> <td>195 €</td> </tr> <tr> <td>95154</td> <td>Inox</td> <td>225 €</td> </tr> </tbody> </table>	Ref.	Acabado	P.V.R	95153	Negro	195 €	95154	Inox	225 €	<p><b>D8 D9 D10</b> Dosificador de jabón PVD</p>  <table border="1"> <thead> <tr> <th>Ref.</th> <th>D</th> <th>Acabado</th> <th>P.V.R</th> </tr> </thead> <tbody> <tr> <td>95159</td> <td>8</td> <td>PVD Gold</td> <td>230 €</td> </tr> <tr> <td>95160</td> <td>9</td> <td>PVD Cobre</td> <td>230 €</td> </tr> <tr> <td>95161</td> <td>10</td> <td>PVD Titanio</td> <td>230 €</td> </tr> </tbody> </table>	Ref.	D	Acabado	P.V.R	95159	8	PVD Gold	230 €	95160	9	PVD Cobre	230 €	95161	10	PVD Titanio	230 €	<p><b>N1 N2 N3</b> Válvula PVD</p>  <table border="1"> <thead> <tr> <th>Ref.</th> <th>N</th> <th>Acabado</th> <th>P.V.R</th> </tr> </thead> <tbody> <tr> <td>95162</td> <td>1</td> <td>PVD Gold</td> <td>75 €</td> </tr> <tr> <td>95163</td> <td>2</td> <td>PVD Cobre</td> <td>75 €</td> </tr> <tr> <td>95164</td> <td>3</td> <td>PVD Titanio</td> <td>75 €</td> </tr> </tbody> </table>	Ref.	N	Acabado	P.V.R	95162	1	PVD Gold	75 €	95163	2	PVD Cobre	75 €	95164	3	PVD Titanio	75 €	
Ref.	Acabado	P.V.R																																										
95153	Negro	195 €																																										
95154	Inox	225 €																																										
Ref.	D	Acabado	P.V.R																																									
95159	8	PVD Gold	230 €																																									
95160	9	PVD Cobre	230 €																																									
95161	10	PVD Titanio	230 €																																									
Ref.	N	Acabado	P.V.R																																									
95162	1	PVD Gold	75 €																																									
95163	2	PVD Cobre	75 €																																									
95164	3	PVD Titanio	75 €																																									

### Acabados

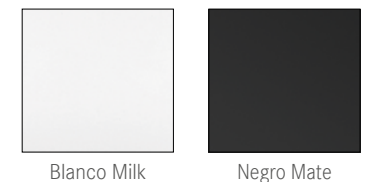

### Grifería recomendada



Nombre	Referencia	Pág.	P.V.R
New Rain negro	40237	79	395 €

Combinable con Accesorios PVD







**Elegancia duradera.**

Los fregaderos Amanda de Frecan están fabricados en Metal Quartz, un material que une cuarzo, granito y resinas proporcionando mayor dureza y resistencia a las rayadas. Su textura sin poro facilita su limpieza y proporciona suavidad muy agradable al tacto. Los fregaderos Amanda de Frecan están disponibles en 3 colores y 3 medidas.

Amanda 11 AirePuro

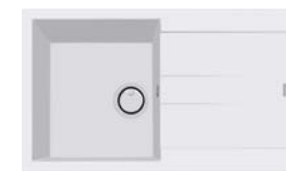

Referencia	Acabado	P.V.R
30467	Blanco Milk	445 €
30576	Negro Mate	445 €



**Acabado:** Metal Quartz  
**Medidas totales:** 860 x 500  
**Medidas encastre BE:** 840 x 480 (r=5)  
**Medidas encastre SE:** 840 x 480  
**Medidas cubetas:** 390 x 430 x 200

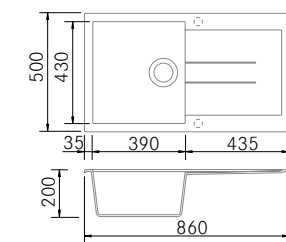

Accesorios opcionales:  
**N1 N2 N3 V3**

Amanda 12 AirePuro

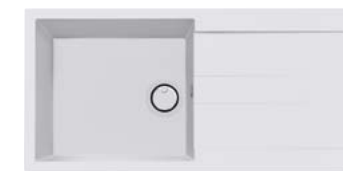

Referencia	Acabado	P.V.R
30470	Blanco Milk	475 €
30577	Negro Mate	475 €



**Acabado:** Metal Quartz  
**Medidas totales:** 990 x 500  
**Medidas encastre BE:** 970 x 480 (r=5)  
**Medidas encastre SE:** 970 x 480  
**Medidas cubetas:** 460 x 430 x 210

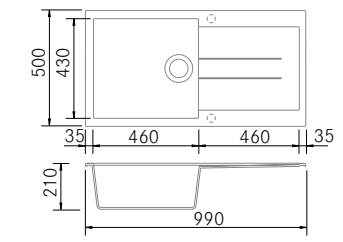

Accesorios opcionales:  
**N1 N2 N3 V3**



La elegante tapa en acabado metalizado oculta la válvula y su cesta inferior.

**Accesorios Opcionales**

Ref.	N	Acabado	P.V.R	Ref.	Acabado	P.V.R
95162	1	PVD Gold	75 €	95084	Cromo	50 €
95163	2	PVD Cobre	75 €			
95164	3	PVD Titanio	75 €			

**Grifería recomendada**



Nombre	Referencia	Pág.	P.V.R
Vita-E BL	40227	92	325 €
Vita-E NG	40228	92	325 €

**Acabados**



Blanco Milk



Negro Mate

**Combinable con Válvulas PVD**





Accesorios Opcionales

<p><b>C22</b> Tabla de corte Polietileno HDPE</p>  <p>Ref. Acabado P.V.R. 95107 HDPE 115 €</p> <p>Medidas: 317 x 418 (399)</p>	<p><b>P1</b> Kit Ralladores completo para C22</p>  <p>Ref. Acabado P.V.R. 95109 Varios 135 €</p> <p>Medidas: 215 x 380(360)</p>	<p><b>E2</b> Escurrepastos y soporte S2</p>  <p>Ref. Acabado P.V.R. 95065 A.Inox 120 €</p> <p>Medidas: 425(395) x 250 x 108</p>	<p><b>S2</b> Escurrepasta redondo</p>  <p>Ref. Acabado P.V.R. 95060 A.Inox 50 €</p> <p>Medidas: Ø240 x 105</p>	<p><b>S3</b> Cubetilla perforada recta</p>  <p>Ref. Acabado P.V.R. 95030 A.Inox 145 €</p> <p>Medidas: 440(380) x 155(135)</p>	<p><b>S12</b> Cubetilla Perforada para usar con C22</p>  <p>Ref. Acabado P.V.R. 95108 A.Inox 250 €</p> <p>Medidas: 215 x 380(360) x 80</p>
<p><b>D6</b> <b>D7</b> Dosificador de jabón</p>  <p>Ref. Acabado P.V.R. 95153 Negro 195 € 95154 Inox 225 €</p>	<p><b>D8</b> <b>D9</b> <b>D10</b> Dosificador de jabón PVD</p>  <p>Ref. D Acabado P.V.R. 95159 8 PVD Gold 230 € 95160 9 PVD Cobre 230 € 95161 10 PVD Titanio 230 €</p>	<p><b>N1</b> <b>N2</b> <b>N3</b> Válvula PVD</p>  <p>Ref. N Acabado P.V.R. 95162 1 PVD Gold 75 € 95163 2 PVD Cobre 75 € 95164 3 PVD Titanio 75 €</p>	<p><b>R1</b> Roll Up (enrollable)</p>  <p>Ref. Acabado P.V.R. 95113 A.Inox 50 €</p> <p>Medidas: 440 x 340</p>	<p><b>V2</b> Válvula automática Doble</p>  <p>Ref. Acabado P.V.R. 95083 Cromo 75 €</p> <p>Válvula: ○ Rebosadero: ○</p>	<p><b>V3</b> Válvula automática</p>  <p>Ref. Acabado P.V.R. 95084 Cromo 50 €</p> <p>Válvula: ○ Rebosadero: ○</p>

NOTA: Es imprescindible respetar las medidas de encastre en instalaciones BE para garantizar el encaje de los accesorios.

Quadra 560 SE **AirePuro**

Referencia	Acabado	P.V.R
30494	Blanco Milk	375 €
30583	Negro Mate	375 €
30496	Gris Titanium	375 €
30626	Gris Concrete	375 €
30627	Tartufo	375 €

**SE Mueble 60**  
**Acabado:** Metal Quartz  
**Medidas totales:** 560 x 505  
**Medidas encastre SE:** 540 x 480  
**Medidas cubetas:** 490 x 400 x 200

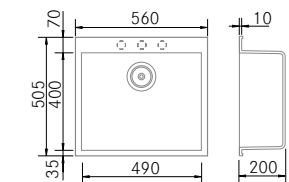

Accesorios opcionales:  
**C22 P1 E2 S2 S3 S12 D6-D10 N1-N3 R1 V3**

Quadra 760 SE **AirePuro**

Referencia	Acabado	P.V.R
30497	Blanco Milk	425 €
30584	Negro Mate	425 €
30499	Gris Titanium	425 €
30630	Gris Concrete	425 €
30631	Tartufo	425 €

**SE Mueble 80**  
**Acabado:** Metal Quartz  
**Medidas totales:** 760 x 505  
**Medidas encastre SE:** 740 x 480  
**Medidas cubetas:** 690 x 400 x 200

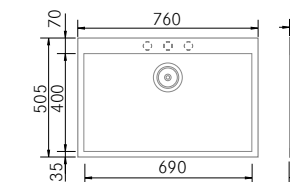

Accesorios opcionales:  
**C22 P1 E2 S2 S3 S12 D6-D10 N1-N3 R1 V3**

Quadra Doble SE **AirePuro**

Referencia	Acabado	P.V.R
30491	Blanco Milk	525 €
30582	Negro Mate	525 €

**SE Mueble 90**  
**Acabado:** Metal Quartz  
**Medidas totales:** 860 x 510  
**Medidas encastre SE:** 840 x 480  
**Medidas cubetas:** 379 x 400 x 200

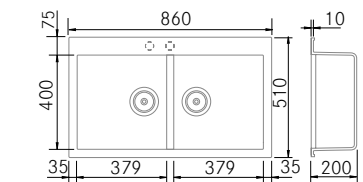

Accesorios opcionales:  
**C22 P1 E2 S2 S3 S12 D6-D10 N1-N3 R1 V2**



La elegante tapa en acabado metalizado incluida oculta la válvula y su cesta inferior.

Acabados

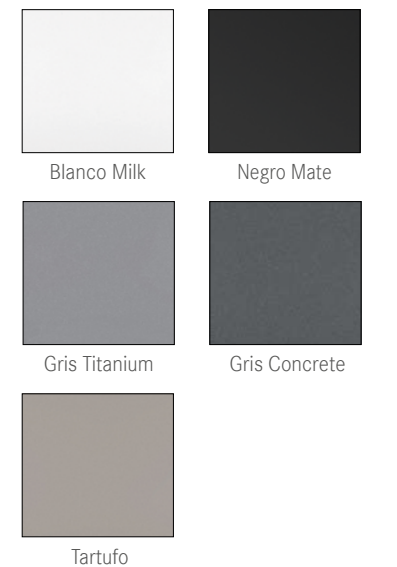

Quadra 560 BE **AirePuro**

Ref.	Acabado	P.V.R
30479	Blanco Milk	385 €
30580	Negro Mate	385 €
30481	Gris Titanium	385 €
30628	Gris Concrete	385 €
30629	Tartufo	385 €

**BE Mueble 60**  
**Acabado:** Metal Quartz  
**Medidas totales:** 560 x 435  
**Medidas encastre BE:** 490 x 400 (r=5)  
**Medidas cubetas:** 490 x 400 x 200 (r=5)

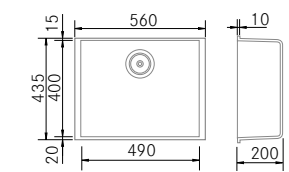

Accesorios opcionales:  
**C22 P1 E2 S2 S3 S12 D6-D10 N1-N3 R1 V3**

Quadra 760 BE **AirePuro**

Ref.	Acabado	P.V.R
30485	Blanco Milk	470 €
30581	Negro Mate	470 €
30487	Gris Titanium	470 €
30632	Gris Concrete	470 €
30633	Tartufo	470 €

**BE Mueble 80**  
**Acabado:** Metal Quartz  
**Medidas totales:** 760 x 435  
**Medidas encastre BE:** 690 x 400 (r=5)  
**Medidas cubetas:** 690 x 400 x 200 (r=5)

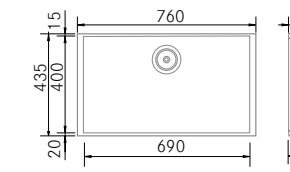

Accesorios opcionales:  
**C22 P1 E2 S2 S3 S12 D6-D10 N1-N3 R1 V3**

Quadra Doble BE **AirePuro**

Referencia	Acabado	P.V.R
30476	Blanco Milk	540 €
30579	Negro Mate	540 €

**BE Mueble 90**  
**Acabado:** Metal Quartz  
**Medidas totales:** 860 x 435  
**Medidas encastre BE:** 795 x 400 (r=5)  
**Medidas cubetas:** 380 x 400 x 200 (r=5)

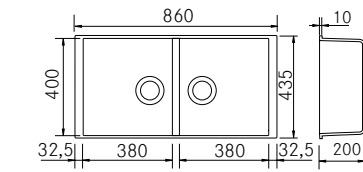

Accesorios opcionales:  
**C22 P1 E2 S2 S3 S12 D6-D10 N1-N3 R1 V2**

Combinable con Accesorios PVD



Grifería recomendada



Nombre	Referencia	Pág.	P.V.R
Dual-PVD Gold	40229	91	625 €
Dual-PVD Cobre	40230	91	625 €
Dual-PVD Titanio	40231	91	625 €



QB-40 BE



Referencia	Acabado	P.V.R
30593	Blanco Puro	<b>325 €</b>
30594	Negro Mate	<b>325 €</b>

BE Mueble 45

Acabado: Granito  
**Medidas totales:** 440 x 440  
**Medidas encastre BE:** 400 x 400 (R=5)  
**Medidas cubetas:** 400 x 400 x 200 (R=5)

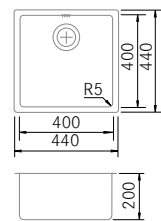

Accesorios opcionales:  
**C22|P1|E2|S2|S3|S12|D6-D10|N1-N3|R1|V3**

QB-40 SE



Referencia	Acabado	P.V.R
30596	Blanco Puro	<b>325 €</b>
30595	Negro Mate	<b>325 €</b>

SE Mueble 45

Acabado: Granito  
**Medidas totales:** 470 x 500  
**Medidas encastre SE:** 450 x 480  
**Medidas cubetas:** 400 x 400 x 200 (R=5)

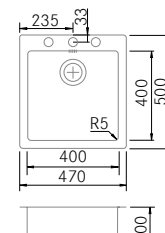

Accesorios opcionales:  
**C22|P1|E2|S2|S3|S12|D6-D10|N1-N3|R1|V3**

Acabados



Blanco Puro Negro Mate

Accesorios Opcionales

Ver accesorios y precios en página 66

Combinable con Accesorios PVD

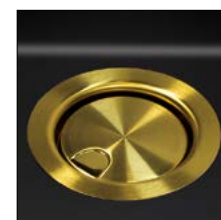

Grifería recomendada



Nombre	Referencia	Pág.	P.V.R
Vita-E BL	40227	92	<b>325 €</b>
Vita-E NG	40228	92	<b>325 €</b>

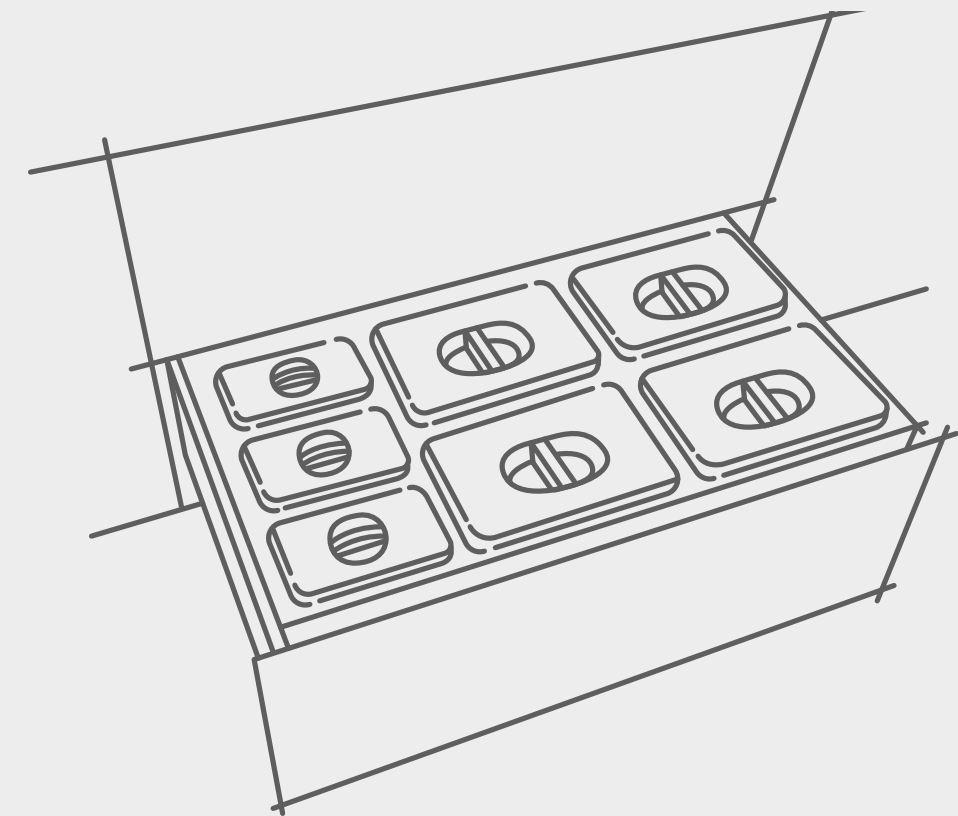

Accesorios



Espacio y tiempo, elementos cada vez más preciosos en la cocina.

Por esta razón, Frecan ha estudiado sistemas integrados de accesorios que optimizan cada movimiento y se reducen a un tamaño mínimo cuando no los usa. En el concepto funcional de Frecan, el accesorio es un elemento de primordial importancia.

Una gama cada vez mayor de accesorios caracteriza las propuestas de lavado. Todos los modelos van acompañados de tablas de cortar, escurridores y accesorios que mejoran el aspecto y la funcionalidad del fregadero.

Tablas de corte



Tablas de corte que facilitan la preparación de los alimentos aprovechando al máximo el espacio.

Escurreidores



Escurreidores y cubetillas que facilitan la preparación de los alimentos y la limpieza.

Válvulas automáticas



Comodidad para ti y cuidado para tus manos con las válvulas automáticas.

Tablas de corte

<b>C27</b> Tabla de corte madera	<b>C28</b> Tabla de corte Polietileno HDPE	<b>C25</b> Tabla de corte F-Klass	<b>C22</b> Tabla de corte Polietileno HDPE	<b>P1</b> Kit Ralladores completo para C22
Ref. Acabado P.V.R. 95157 Madera Iroko <b>175 €</b>	Ref. Acabado P.V.R. 95158 HDPE <b>170 €</b>	Ref. Acabado P.V.R. 95139 Piedra <b>150 €</b>	Ref. Acabado P.V.R. 95107 HDPE <b>115 €</b>	Ref. Acabado P.V.R. 95109 varios <b>135 €</b>
Medidas: 320 x 395 x 24	Medidas: 320 x 395 x 24	Medidas: 278 x 422	Medidas: 317 x 418 (399)	Medidas: 215 x 380 (360)

Escurreidores y cubetas

<b>S2</b> Escurrepasta redondo	<b>S3</b> Cubetilla perforada recta	<b>S12</b> Cubetilla Perforada	<b>S14</b> Cubetilla Perforada	<b>P4</b> Bandeja Escurridor deslizante
Ref. Acabado P.V.R. 95060 A.Inox <b>50 €</b>	Ref. Acabado P.V.R. 95030 A.Inox <b>145 €</b>	Ref. Acabado P.V.R. 95108 A.Inox <b>250 €</b>	Ref. Acabado P.V.R. 95155 Aisi 304 <b>340 €</b>	Ref. Acabado P.V.R. 95156 Aisi 304 <b>210 €</b>
Medidas: Ø240 x 105	Medidas: 440 x 155 (390 x 135)	Medidas: 215 x 380 (360)	Medidas: 205 x 375 x 100	Medidas: 350 x 395 x 20
<b>E2</b> Escurreplatos y soporte S2	<b>E5</b> Escurreplatos y soporte S2	<b>E9</b> Escurreplatos y soporte S2	<b>R1</b> Roll Up (enrollable)	
Ref. Acabado P.V.R. 95065 A.Inox <b>120 €</b>	Ref. Acabado P.V.R. 95061 A.Inox <b>80 €</b>	Ref. Acabado P.V.R. 95062 A.Inox <b>65 €</b>	Ref. Acabado P.V.R. 95113 A.Inox <b>50 €</b>	
Medidas: 425(395) x 250 x 108	Medidas: 428(400-60) x 250 x 108	Medidas: 428(400-80) x 250 x 108	Medidas: 440 x 340	

Válvulas PVD

<b>N1</b> Válvula PDV Gold	<b>N2</b> Válvula PDV Cobre	<b>N3</b> Válvula PDV Titanio
Ref. Acabado P.V.R. 95162 PVD Gold <b>75 €</b>	Ref. Acabado P.V.R. 95163 PVD Cobre <b>75 €</b>	Ref. Acabado P.V.R. 95164 PVD Titanio <b>75 €</b>

Válvulas automáticas



<b>V2</b> Válvula automática	<b>V3</b> Válvula automática	<b>V6</b> Válvula automática	<b>V7</b> Válvula automática	Válvula: ○ =	Rebosadero: ○ =
				Válvula: ○ =	Rebosadero: II-II =
Ref. Acabado P.V.R. 95083 Cromo <b>75 €</b>	Ref. Acabado P.V.R. 95084 Cromo <b>50 €</b>	Ref. Acabado P.V.R. 95104 Satinado <b>60 €</b>	Ref. Acabado P.V.R. 95105 Satinado <b>60 €</b>	Válvula: □ =	Rebosadero: □ =
Válvula: ○ Rebosadero: ○	Válvula: ○ Rebosadero: ○	Válvula: ● Rebosadero: □	Válvula: □ Rebosadero: □		



Limpiador y recuperador



Limpiador Inox    Recuperador Inox    Limpiador Granito

Referencia	Descripción	P.V.R
90211	Limpiador 1 Ud.	30 €
90213	Recuperador 1 Ud.	50 €
95138	Limpiador Gama Granito	30 €

Limpiador y recuperador de acero inoxidable y limpiador para granito para devolver la apariencia óptima tras rayadas y oscurecimientos del acero producidos por el uso.

Dosificador de jabón D5-D10

Dosificador de jabón D3-D4

Sifón salvaespacio SF1

Sifón salvaespacio SF2



Referencia	D	Acabado	Capacidad	P.V.R
95152	5	Cromo	300 ml	170 €
95153	6	Negro	300 ml	195 €
95154	7	Inox	300 ml	225 €
95159	8	Gold	300 ml	230 €
95160	9	Cobre	300 ml	230 €
95161	10	Titanio	300 ml	230 €

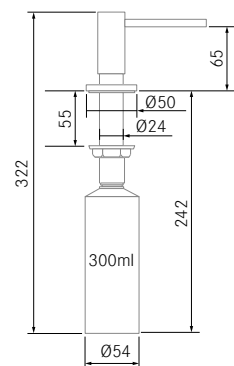

Referencia	D	Acabado	Capacidad	P.V.R
95092	3	Cromo	500 ml	40 €
95093	4	Negro	500 ml	60 €

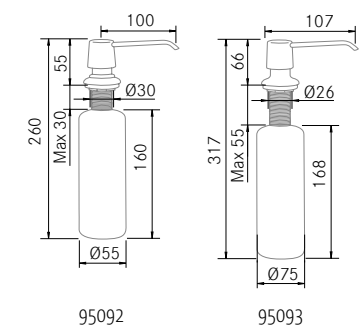

Referencia	Acabado	P.V.R
95126	Blanco	15 €

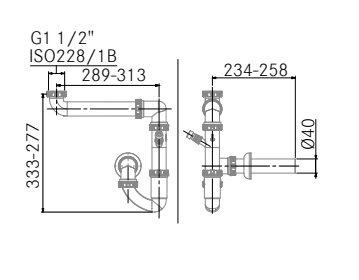

Referencia	Acabado	P.V.R
95127	Blanco	15 €

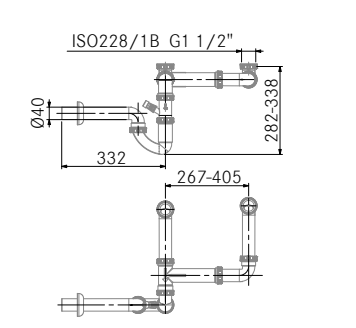

Contenedores M-45

Contenedores M-60

Contenedores M-90



Referencia	Capacidad	P.V.R
95140	27 L.	95 €

Contenedores de residuos para reciclaje. Fácil instalación en muebles extraíbles. CAPACIDAD: 27 Litros  
- 1 Cubo de 12 litros con tapa y asa  
- 3 cubos de 5 litros con tapa y asa

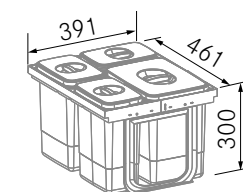

Accesorio Opcional

**Bandeja superior para mueble de 45 cm.** Fijación a laterales de mueble, ideal para ganar espacio en muebles de puerta de gran altura.

Ref.	Acabado	P.V.R
95143	Lacado antracita	55 €



Referencia	Capacidad	P.V.R
95141	52 L.	120 €

Contenedores de residuos para reciclaje. Fácil instalación en muebles extraíbles. CAPACIDAD: 52 Litros  
- 3 cubos de 15 litros con tapa y asa  
- 1 Cubo de 7 litros con tapa y asa

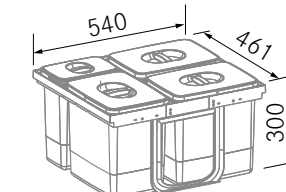

Accesorio Opcional

**Bandeja superior para mueble de 60 cm.** Fijación a laterales de mueble, ideal para ganar espacio en muebles de puerta de gran altura.

Ref.	Acabado	P.V.R
95144	Lacado antracita	65 €



Referencia	Capacidad	P.V.R
95142	81 L.	165 €

Contenedores de residuos para reciclaje. Fácil instalación en muebles extraíbles. CAPACIDAD: 81 Litros  
- 4 cubos de 15 litros con tapa y asa  
- 3 Cubo de 7 litros con tapa y asa

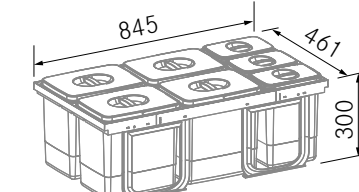

Accesorio Opcional

**Bandeja superior para mueble de 90 cm.** Fijación a laterales de mueble, ideal para ganar espacio en muebles de puerta de gran altura.

Ref.	Acabado	P.V.R
95145	Lacado antracita	90 €

# Grifería de Cocina

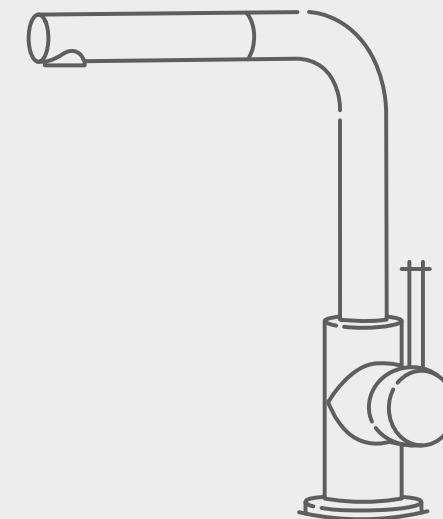

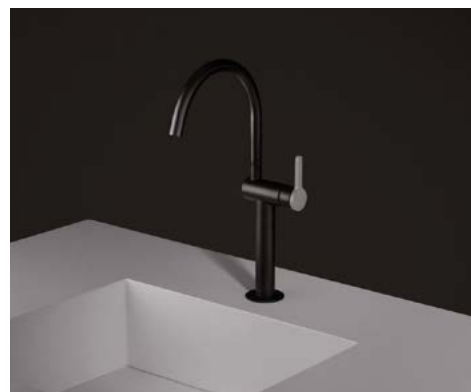

Mithos

Grifería de cocina con mezclador monomando y caño giratorio. Gama de acabados FENIX®

Ref.	Tipo	Acabado	P.V.R.
40240	Fijo	Cromo Brillo	650 €
40241	Fijo	Inox	795 €
40242	Fijo	Negro	795 €

Distancia mínima a pared: 10 mm.  
 Giro del caño: 360°  
 Giro maneta: 90°  
 Sentido maneta: Izq:90° / der:0°  
 Caudal: 9 l/min.

Plano técnico

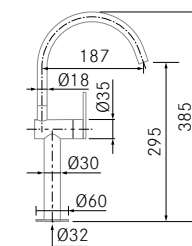

Material **FENIX®**

- 

Maneta Verde Comodoro  
Ref: 40244 - P.V.R. 35 €.
- 

Maneta Rosso Jaipur  
Ref: 40245 - P.V.R. 35 €.
- 

Maneta Nero Ingo  
Ref: 40246 - P.V.R. 35 €.
- 

Maneta Bianco Kos  
Ref: 40247 - P.V.R. 35 €.
- 

Maneta Grigio Londra  
Ref: 40248 - P.V.R. 35 €.
- 

Maneta Grigio Bromo  
Ref: 40249 - P.V.R. 35 €.
- 

Maneta Beige Arizona  
Ref: 40250 - P.V.R. 35 €.
- 

Maneta Grigio Efeso  
Ref: 40251 - P.V.R. 35 €.

Precios son P.V.R. sin I.V.A.



Accesorio Opcional



Ref.	P.V.R.
95200	6 €

Reduce el caudal a 5l/min.





New Rain



Grifería de cocina con mezclador monomando, caño giratorio y cabezal extraíble con intercambiador (aireador-ducha).

Ref.	Tipo	Acabado	P.V.R.
40236	Extraíble	Cromo Brillo	395 €
40237	Extraíble	Negro	395 €
40238	Extraíble	Blanco	395 €
40239	Extraíble	Inox	525 €

Distancia mínima a pared: 10 mm.  
 Giro del caño: 360°  
 Giro maneta: 90°  
 Sentido maneta: Izq:90° / der:0°  
 Caudal: 9 l/min.

Plano técnico

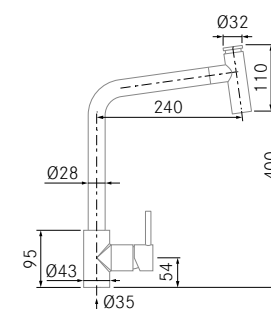

Intercambiador aireador - ducha

Accesorio Opcional



Economizador de agua (aireador)

Ref.	P.V.R.
95209	6 €

Reduce el caudal a 5l/min.





Wish



Grifería de cocina con mezclador monomando y caño giratorio - extensible con intercambiador (aireador-ducha).

Ref.	Tipo	Acabado	P.V.R.
40252	Extensible	Negro	695 €
40253	Extensible	Inox	695 €
40254	Extensible	Cromo Brillo	695 €

Distancia mínima a pared: 55 mm.  
 Giro del caño: 360°  
 Giro maneta: 90°  
 Sentido maneta: Izq: 65° / der: 25°  
 Caudal: 8 l/min.

Plano técnico

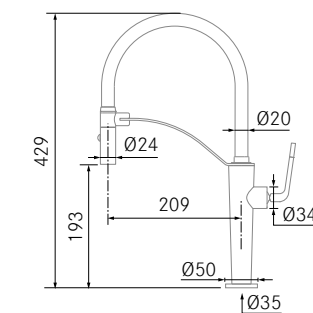



Jet



Grifería de cocina con mezclador monomando y caño giratorio - extensible con intercambiador (aireador-ducha).

Ref.	Tipo	Acabado	P.V.R.
40259	Extensible	Cromo Brillo	795 €
40260	Extensible	Negro	795 €

**Distancia mínima a pared:** 20 mm.  
**Giro del caño:** 360°  
**Giro maneta:** 90°  
**Sentido maneta:** Izq:80° / der:10°  
**Caudal:** 9 l/min.

Plano técnico

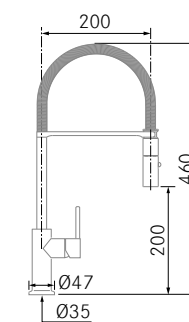

Intercambiador aireador - ducha

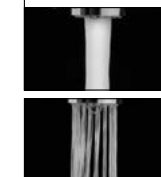



## Isi-E

Grifería de cocina extraíble con mezclador monomando y caño giratorio con cabezal extraíble.

Ref.	Tipo	Acabado	P.V.R.
40144	Extraíble	Cromo brillo	495 €

**Distancia mínima a pared:** 55 mm.  
**Giro del caño:** 130°  
**Giro maneta:** 90°  
**Sentido maneta:** lizq:65° / der:25°  
**Caudal:** 8 l/min.

## Plano técnico

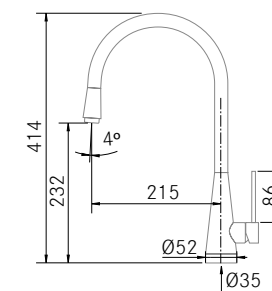

Precios son P.V.R. sin I.V.A.





**Atrio**

Grifería de cocina con mezclador monomando y caño giratorio.

**FABRICADO EN ACERO INOX AISI 316**

Ref.	Tipo	Acabado	P.V.R.
40232	Fijo	Inox AISI 316	<b>840 €</b>

**Distancia mínima a pared:** 20 mm.

**Giro del caño:** 360°

**Giro maneta:** 90°

**Sentido maneta:** Izq:80° / der:10°

**Caudal:** 9 l/min.

Especial Exteriores

**Plano técnico**

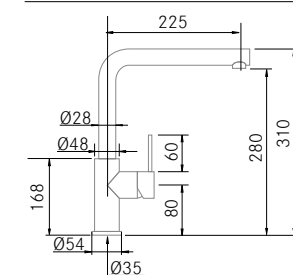

Grifería



Up

Grifería de cocina escamoteable con mezclador monomando remoto y caño giratorio con cabezal extraíble e intercambiador (aireador-ducha).

Ref.	Tipo	Acabado	P.V.R.
40214	Escamoteable	Cromo brillo	515 €
40261	Escamoteable	Inox	695 €

Distancia mínima a pared: 10 mm.  
 Giro del caño: 360°  
 Giro maneta: 100°  
 Sentido maneta: Izq:50° / der:50°  
 Caudal: 9 l/min.

Plano técnico

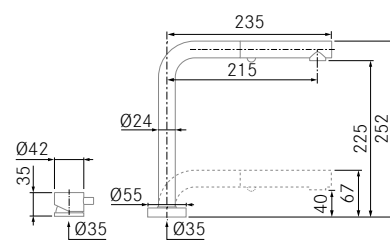

Abatto

Grifería **abatible** de cocina con mezclador monomando y caño giratorio.

Ref.	Tipo	Acabado	P.V.R.
40126	Abatible	inox	495 €
40125	Abatible	Cromo brillo	420 €

Distancia mínima a pared: 20 mm.  
 Giro del caño: 360°  
 Giro maneta: 90°  
 Sentido maneta: Izq:77° / der:13°  
 Caudal: 8 l/min.

Plano técnico

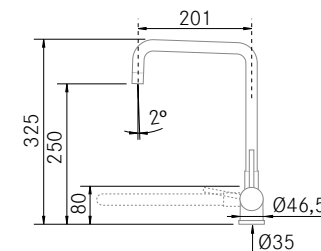



Sempre

Grifería de cocina con mezclador monomando y caño giratorio.

Ref.	Tipo	Acabado	P.V.R.
40168	Fijo	Cromo Brillo	215 €
40169	Fijo	Inox	250 €
40255	Fijo	Negro	275 €

**Distancia mínima a pared:** 70 mm.  
**Giro del caño:** 360°  
**Giro maneta:** 90°  
**Sentido maneta:** lzq:0° / der:90°  
**Caudal:** 12 l/min.

Plano técnico

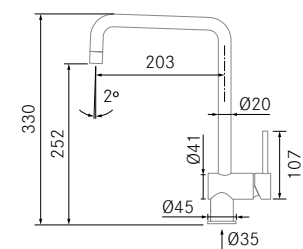

Accesorio Opcional

**Economizador de agua (aireador)**

Ref.	Acabado	P.V.R.
95204	Cromo	38 €
95205	Inox	38 €
95206	Negro	38 €

Reduce el caudal a 5l/min.



Dual PVD

Grifería de cocina con mezclador monomando y caño giratorio con cabezal extraíble LTN.

**Ducha LTN**

Ref.	Tipo	Acabado	P.V.R.
40229	Extraíble	Gold	625 €
40230	Extraíble	Cobre	625 €
40231	Extraíble	Titania	625 €

**Distancia mínima a pared:** 20 mm.  
**Giro del caño:** 360°  
**Giro maneta:** 90°  
**Sentido maneta:** lzq:80° / der:10°  
**Caudal:** 12 l/min.

Plano técnico

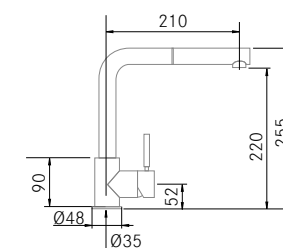



Vita-E

Grifería de cocina con mezclador monomando y caño giratorio con cabezal extraíble.

Ref.	Tipo	Acabado	P.V.R.
40227	Extraíble	Blanco mate	325 €
40228	Extraíble	Negro mate	325 €

Distancia mínima a pared: 20 mm.  
 Giro del caño: 360°  
 Giro maneta: 90°  
 Sentido maneta: lzq:80° / der:10°  
 Caudal: 12 l/min.

Plano técnico

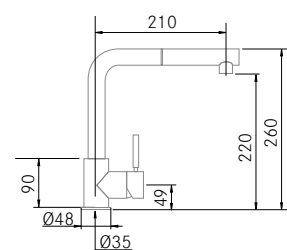

Nek-E

Grifería de cocina con mezclador monomando y caño giratorio con cabezal extraíble LTN e intercambiador (aireador-ducha).

Ref.	Tipo	Acabado	P.V.R.
40233	Extraíble	Cromo Brillo	360 €
40234	Extraíble	Blanco mate	370 €
40235	Extraíble	Negro mate	370 €

Distancia mínima a pared: 10 mm.  
 Giro del caño: 360°  
 Giro maneta: 90°  
 Sentido maneta: lzq:90° / der:0°  
 Caudal: 9 l/min.

Plano técnico

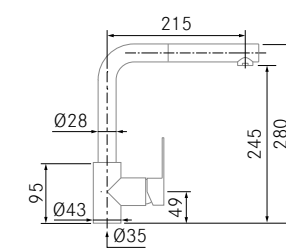

Accesorio Opcional

Economizador de agua (aireador)

Ref.	P.V.R.
95208	6 €

Reduce el caudal a 5l/min.

Intercambiador aireador - ducha

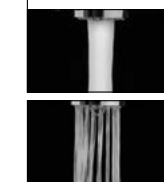

Ducha LTN





**Baffy**

Grifería de cocina con mezclador monomando y caño giratorio.

Ref.	Tipo	Acabado	P.V.R.
40171	Fijo	Cromo Brillo	225 €
40192	Fijo	Blanco	260 €
40193	Fijo	Negro Mate	280 €
40194	Fijo	Inox	310 €

Distancia mínima a pared: 10 mm.  
 Giro del caño: 360°  
 Giro maneta: 90°  
 Sentido maneta: Izq:90° / der:0°  
 Caudal: 9 l/min.

Plano técnico

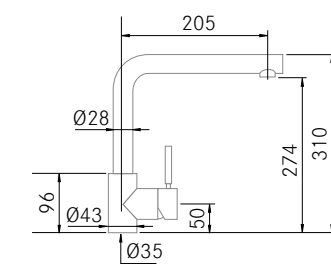

**Baffy-E**

Grifería de cocina con mezclador monomando y caño giratorio con cabezal extraíble.

Ref.	Tipo	Acabado	P.V.R.
40170	Extraíble	Cromo Brillo	295 €
40202	Extraíble	Inox	360 €

Distancia mínima a pared: 10 mm.  
 Giro del caño: 360°  
 Giro maneta: 90°  
 Sentido maneta: Izq:90° / der:0°  
 Caudal: 9 l/min.

Plano técnico

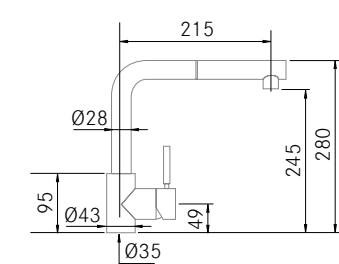

**Pure Baffy**

Grifería de cocina con mezclador monomando, caño giratorio, con doble caño interior para osmosis.

Ref.	Tipo	Acabado	P.V.R.
40217	Fijo	Cromo Brillo	310 €
40218	Fijo	Negro mate	365 €

Distancia mínima a pared: 20 mm.  
 Giro del caño: 360°  
 Giro maneta: 90°  
 Sentido maneta: Izq:90° / der:0°  
 Caudal: 9 l/min.

Plano técnico

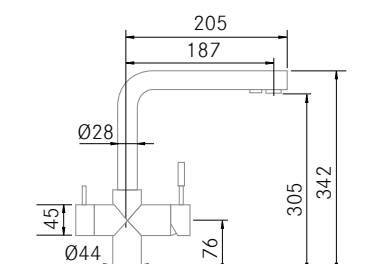

Accesorio Opcional



Ref.	Modelo	P.V.R.
95203	Baffy-E	6 €
95202	Baffy	6 €
95201	Pure Baffy	6 €

Reduce el caudal a 5l/min.

Acabados Baffy-E



Cromo Brillo

Inox

Acabados Baffy



Cromo Brillo

Blanco

Negro

Acabados Pure Baffy



Inox

Cromo

Negro





**Pure Mura-E (Osmosis)**

Grifería de cocina con mezclador monomando con caño giratorio, cabezal extraíble LTN y salida para osmosis.



Ducha LTN

DISPONIBILIDAD  
Abril 2024

Ref.	Tipo	Acabado	P.V.R.
40262	Osmosis	Cromo Brillo	395 €
40263	Osmosis	Negro Mate	395 €

Distancia mínima a pared: 70 mm.  
Giro del caño: 360°  
Giro maneta: 90°  
Sentido maneta: Izq:45° / der:45°  
Caudal: 6 l/min.

Plano técnico

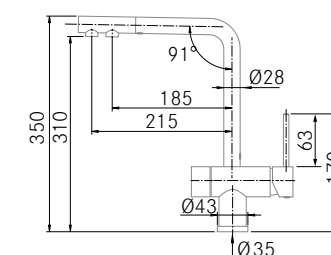



Pure Monny (Osmosis)

Grifería de cocina con mezclador monomando y caño giratorio con salida para **osmosis**.

Ref.	Tipo	Acabado	P.V.R.
40180	Osmosis	Cromo Brillo	475 €
40224	Osmosis	Negro Mate	550 €

Distancia mínima a pared: 60 mm.

Giro del caño: 360°

Giro maneta: 90°

Sentido maneta: lizq:90° / der:0°

Caudal: 10 l/min.

Plano técnico

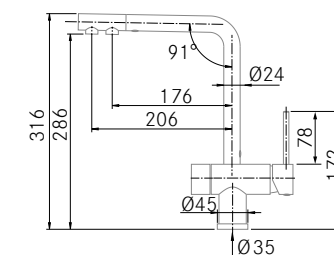

# Wave y Shiro - Grifería

FRECAN

## Wave-E



Grifería de cocina con mezclador monomando y caño giratorio con cabezal extraíble.

Ref.	Tipo	Acabado	P.V.R.
40256	Extraíble	Cromo Brillo	420 €
40257	Extraíble	Inox	560 €

**Distancia mínima a pared:** 20 mm.  
**Giro del caño:** 360°  
**Giro maneta:** 90°  
**Sentido maneta:** lzq:80° / der:10°  
**Caudal:** 12l/min.

### Plano técnico

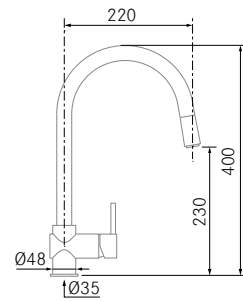

## Shiro

Grifería de cocina con mezclador monomando y caño extensible.

Ref.	Tipo	Acabado	P.V.R.
40216	Extensible	Cromo Brillo	325 €

**Distancia mínima a pared:** 10 mm.  
**Giro del caño:** 360°  
**Giro maneta:** 90°  
**Sentido maneta:** lzq:90° / der:0°  
**Caudal:** 9 l/min.

### Plano técnico

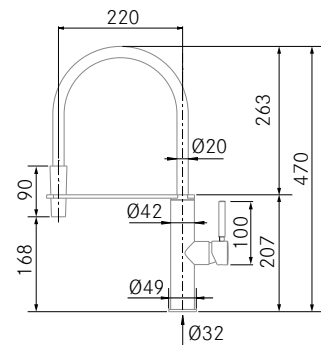

# Tap Eco y Nixie - Grifería

FRECAN

## Tap Eco

Grifería de cocina con mezclador monomando y caño giratorio.

Ref.	Tipo	Acabado	P.V.R.
40225	Fijo	Cromo Brillo	170 €

**Distancia mínima a pared:** 10 mm.  
**Giro del caño:** 360°  
**Giro maneta:** 90°  
**Sentido maneta:** lzq:90° / der:0°  
**Caudal:** 8 l/min.

### Plano técnico

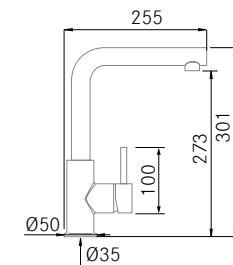

### Accesorio Opcional



Ref.	Modelo	P.V.R.
95207	Tap Eco fijo	6 €

Reduce el caudal a 5l/min.

## Nixie

Grifería de cocina con mezclador monomando y caño giratorio.

Ref.	Tipo	Acabado	P.V.R.
40197	Fijo	Cromo Brillo	130 €

**Distancia mínima a pared:** 50 mm.  
**Giro del caño:** 360°  
**Giro maneta:** 90°  
**Sentido maneta:** lzq:45° / der:45°  
**Caudal:** 13 l/min.

### Plano técnico

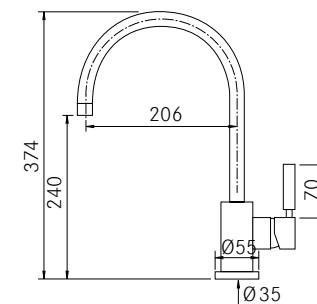

## Tap Eco-E

Grifería de cocina con mezclador monomando y caño giratorio con cabezal extraíble e intercambiador (aireador-ducha).

Ref.	Tipo	Acabado	P.V.R.
40226	Extraíble	Cromo Brillo	210 €

**Distancia mínima a pared:** 10 mm.  
**Giro del caño:** 360°  
**Giro maneta:** 90°  
**Sentido maneta:** lzq:90° / der:0°  
**Caudal:** 5 l/min.

### Plano técnico

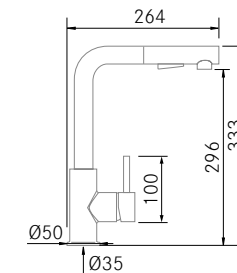

Sólo Extraíble



## Nixie-E

Grifería de cocina con mezclador monomando y caño giratorio con cabezal extraíble.

Ref.	Tipo	Acabado	P.V.R.
40198	Extraíble	Cromo Brillo	185 €

**Distancia mínima a pared:** 50 mm.  
**Giro del caño:** 360°  
**Giro maneta:** 90°  
**Sentido maneta:** lzq:45° / der:45°  
**Caudal:** 16 l/min.

### Plano técnico

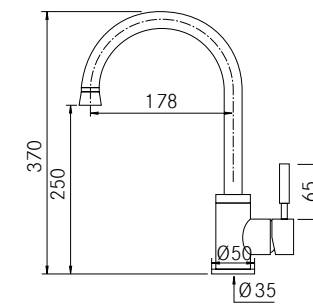

Grifería

# Lean y Nahla - Grifería

FRECAN

## Lean

Grifería de cocina abatible con mezclador monomando y caño giratorio.

Ref.	Tipo	Acabado	P.V.R.
40199	abatible	Cromo Brillo	180 €

**Distancia mínima a pared:** 85 mm.  
**Giro del caño:** 360°  
**Giro maneta:** 90°  
**Sentido maneta:** lzq:45° / der:45°  
**Caudal:** 16 l./min.

### Plano técnico

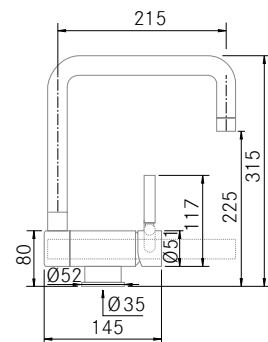

## Nahla

Grifería de cocina con mezclador monomando y caño giratorio.

Ref.	Tipo	Acabado	P.V.R.
40219	Fijo	Cromo Brillo	120 €
40220	Fijo	Inox	130 €
40221	Fijo	Negro Mate	140 €

**Distancia mínima a pared:** 10 mm.  
**Giro del caño:** 360°  
**Giro maneta:** 90°  
**Sentido maneta:** lzq:90° / der:0°  
**Caudal:** 6 l./min.

### Plano técnico

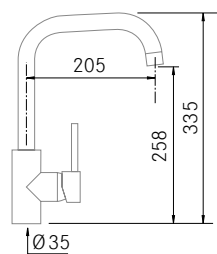

# Brim y filtro agua - Grifería

FRECAN

## Brim

Grifería de cocina con mezclador monomando y caño giratorio.

Ref.	Tipo	Acabado	P.V.R.
40196	Fijo	Cromo Brillo	95 €

**Distancia mínima a pared:** 75 mm.  
**Giro del caño:** 360°  
**Giro maneta:** 90°  
**Sentido maneta:** lzq:45° / der:45°  
**Caudal:** 14 l./min.

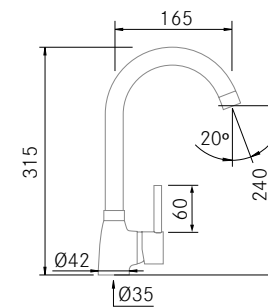

## Filtro de agua

Filtro de agua para conexión a pared con llave de paso. (Pack de 2 unidades).

Ref.	Acabado	P.V.R.
40243	Cromo Brillo	35 €

### Plano técnico

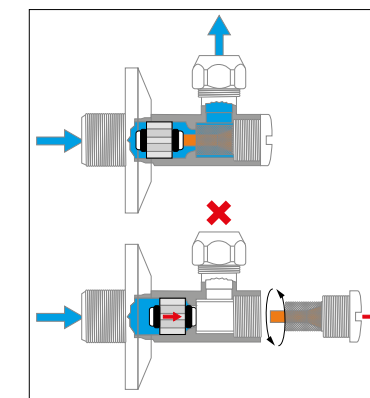
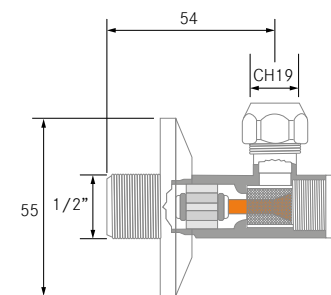

Al retirar el tapón para limpiar el filtro se cierra el paso de agua.

Nota: No regula el caudal. Hasta retirar completamente el tapón puede salir algo de agua.



Fabricación a medida  
frecan**TEK**

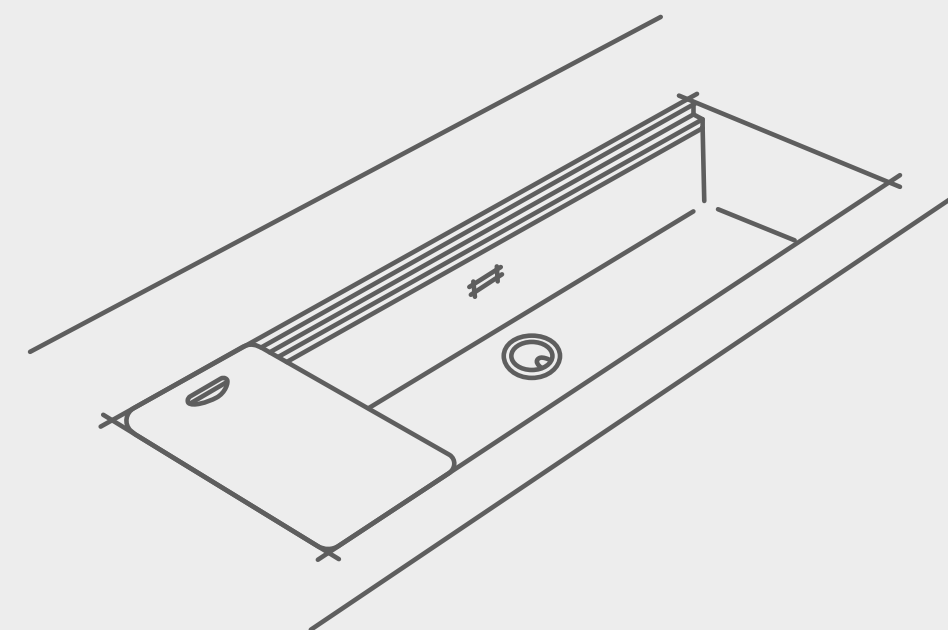

Fregaderos BTK a medida



La delicadeza de las líneas rectas.

Radio 0

La gama fregaderos BTK ofrece un elegante diseño de líneas rectas y radio cero, combinado con un sistema de desagüe y rebosadero rectangular que aporta elegancia a esta gama de cubetas. Disponible en 5 medidas, la gama fregaderos BTK cubre todas las necesidades de una gran cocina.



El rebosadero rectangular aporta un estilo más elegante al fregadero.



Acabado Satinado



Acabado Vintage

Fregaderos BTK a medida

BTK-4040 estándar



Ref. Acabado P.V.R.  
30162 A. Inox 565 €



Acabado: Acero inoxidable 18/10  
Medidas totales: 440 x 440 (r=5)  
Medidas encastre BE: 400 x 400 (r=0)  
Medidas enrase EN: 441 x 441 (r=5,5)  
Medidas encastre OE: 412 x 422 (r=3)  
Medidas cubeta: 400 x 400 x 200 (r=0)  
(Sifón salvaespacio incluido)

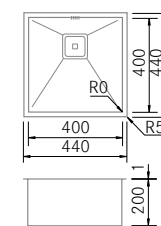

BTK-4540 estándar



Ref. Acabado P.V.R.  
30163 A. Inox 580 €



Acabado: Acero inoxidable 18/10  
Medidas totales: 490 x 440 (r=5)  
Medidas encastre BE: 450 x 400 (r=0)  
Medidas enrase EN: 491 x 441 (r=5,5)  
Medidas encastre OE: 462 x 422 (r=3)  
Medidas cubeta: 450 x 400 x 200 (r=0)  
(Sifón salvaespacio incluido)

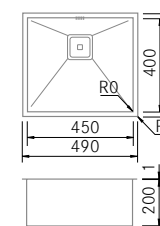

BTK-5540 estándar



Ref. Acabado P.V.R.  
30166 A. Inox 695 €



Acabado: Acero inoxidable 18/10  
Medidas totales: 590 x 440 (r=5)  
Medidas encastre BE: 550 x 400 (r=0)  
Medidas enrase EN: 591 x 441 (r=5,5)  
Medidas encastre OE: 562 x 422 (r=3)  
Medidas cubeta: 550 x 400 x 200 (r=0)  
(Sifón salvaespacio incluido)

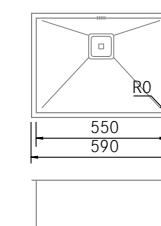

BTK-7440 estándar



Ref. Acabado P.V.R.  
30167 A. Inox 775 €



Acabado: Acero inoxidable 18/10  
Medidas totales: 780 x 440 (r=5)  
Medidas encastre BE: 740 x 400 (r=0)  
Medidas enrase EN: 781 x 441 (r=5,5)  
Medidas encastre OE: 752 x 422 (r=3)  
Medidas cubeta: 740 x 400 x 200 (r=0)  
(Sifón salvaespacio incluido)

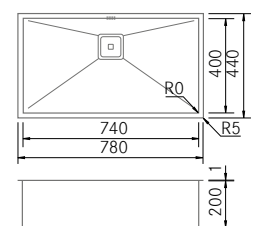

Fregaderos a medida

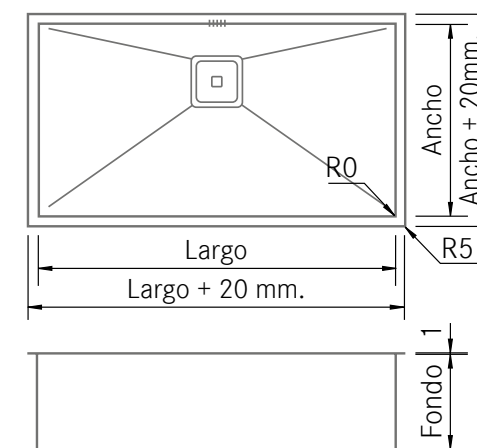

Especificar tipo de válvula (redonda o cuadrada)



Largo	AISI - 304	AISI - 304	AISI - 316	AISI - 316	Acabado VINTAGE
	Fondo 200 mm.*	Fondo 250 mm.*	Fondo 200 mm.*	Fondo 250 mm.*	
a 400 mm.	P.V.R. 665 €	P.V.R. 695 €	P.V.R. 930 €	P.V.R. 975 €	+ 90 €
a 450 mm.	680 €	705 €	940 €	985 €	+ 90 €
a 550 mm.	790 €	820 €	960 €	1.010 €	+ 110 €
a 740 mm.	815 €	835 €	1.000 €	1.040 €	+ 110 €
a 900 mm.	845 €	885 €	1.040 €	1.100 €	+ 110 €
a 1200 mm.	950 €	995 €	1.170 €	1.225 €	+ 110 €

\* Tamaño ancho 400 mm. Para anchos superiores a 400 mm, aplica un +5% sobre el precio.



Somos fabricantes



Artesanía y tecnología dando forma a tus ideas.

FrecanTEK está formado por profesionales con gran experiencia en la fabricación de todo tipo de elementos en Acero inoxidable para la cocina, trabajamos con acero de la máxima calidad AISI 304 y AISI 316, al que tras un minucioso proceso de diseño asistido por ordenador le damos la forma que nazca de tu imaginación.



**IMAGINA**

Imagina esa pieza original y diferenciadora para tu proyecto



**DIBUJA**

Dibújanos lo que deseas construir y nuestros proyectistas lo harán realidad.

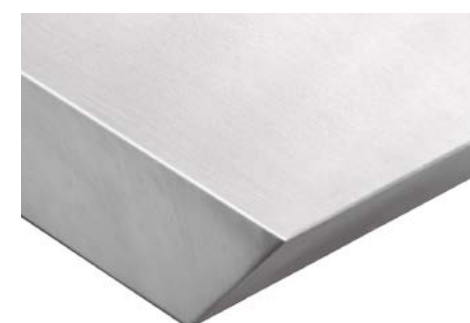

Cantos a 45°



Canto de 5 mm macizo



Cantos de 12mm. - 21mm. y de 30mm. a 200mm.

Gracias a nuestra experiencia podemos dar forma a tus ideas cortando, plegando, soldando, puliendo, y montando. Procesos que requieren de gran experiencia y dedicación dado que cada elemento que producimos es una obra de artesanía exclusiva para un cliente único.

Contacta con nosotros  
[frecantek@frecan.com](mailto:frecantek@frecan.com)

[www.frecantek.es](http://www.frecantek.es)

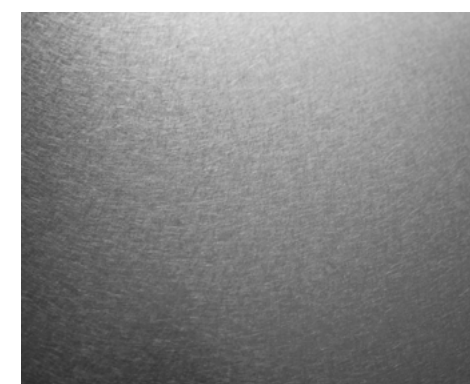

Acabado Vibrado



Acabado Satinado



Acabado Vintage

Garantía y experiencia en cocinas.



## Corazón de Acero

Además de tener un aspecto siempre limpio, el acero inoxidable es un material higiénico y fácil de limpiar debido a la ausencia de porosidad en la superficie, siendo su durabilidad uno de los mayores beneficios dada su resistencia a la corrosión y al paso del tiempo, además de su bajo mantenimiento.

Las posibilidades del acero inoxidable en la cocina son infinitas, como material noble el Acero Inoxidable es perfecto para dar profesionalidad a la cocina y muy combinable con otros materiales tales como maderas y cristales.



Gran variedad de posibilidades.



Estructuras a medida.



Integración de elementos.



Integración de fregaderos



Acabado interior de puertas



Muebles de cocina en acero

## Fabricamos a medida

- Encimeras de acero.
- Puertas de acero.
- Plafones traseros de acero.
- Frentes de cajón.
- Estructuras tubulares.
- Muebles de cocina en acero.
- Estantes decorativos.
- Enrasado de vitrocerámicas.
- Integración de placas de gas.
- Integración de accesorios.
- Integración fregaderos.

Y POR SUPUESTO  
CAMPANAS





Ejemplos y posibilidades

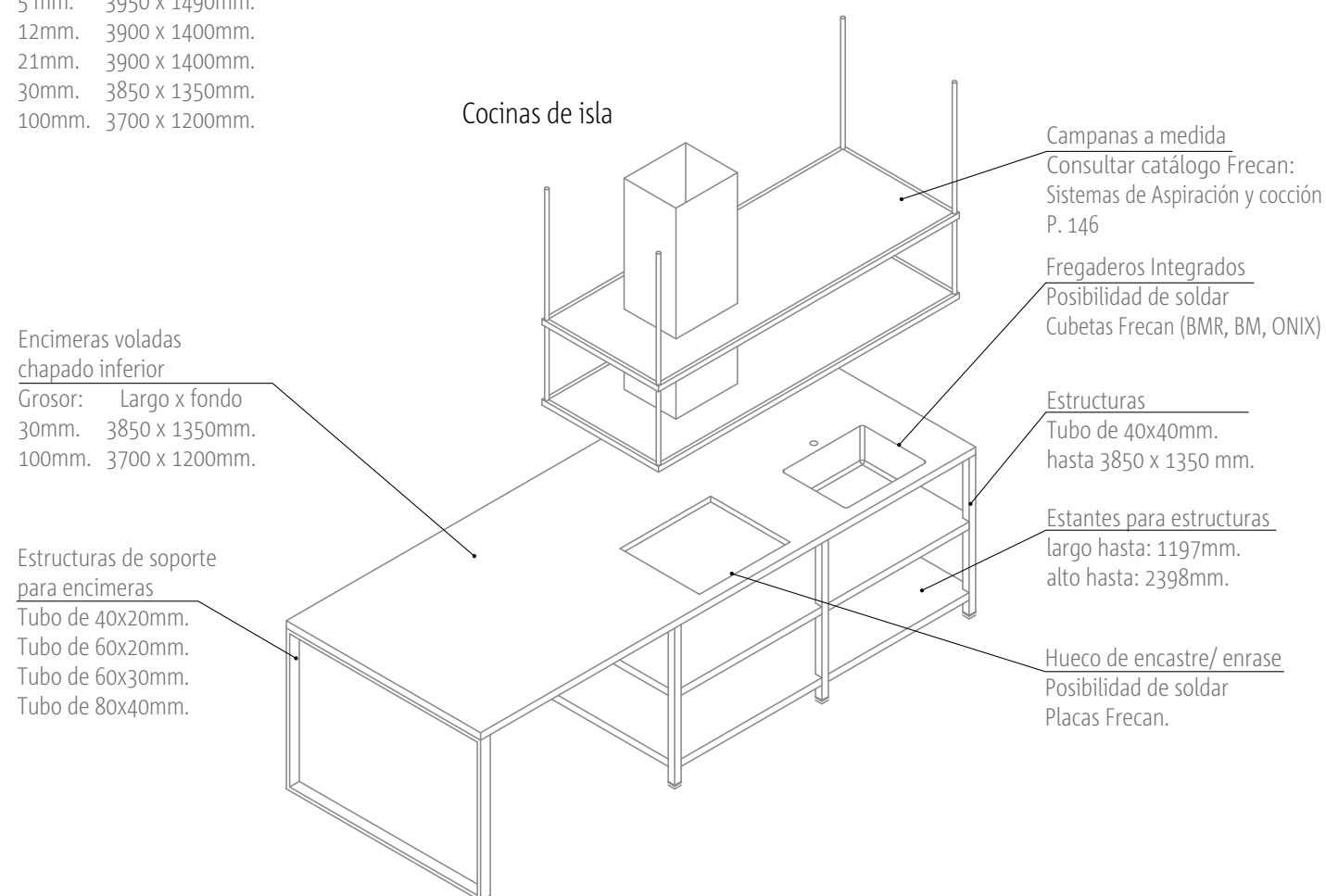
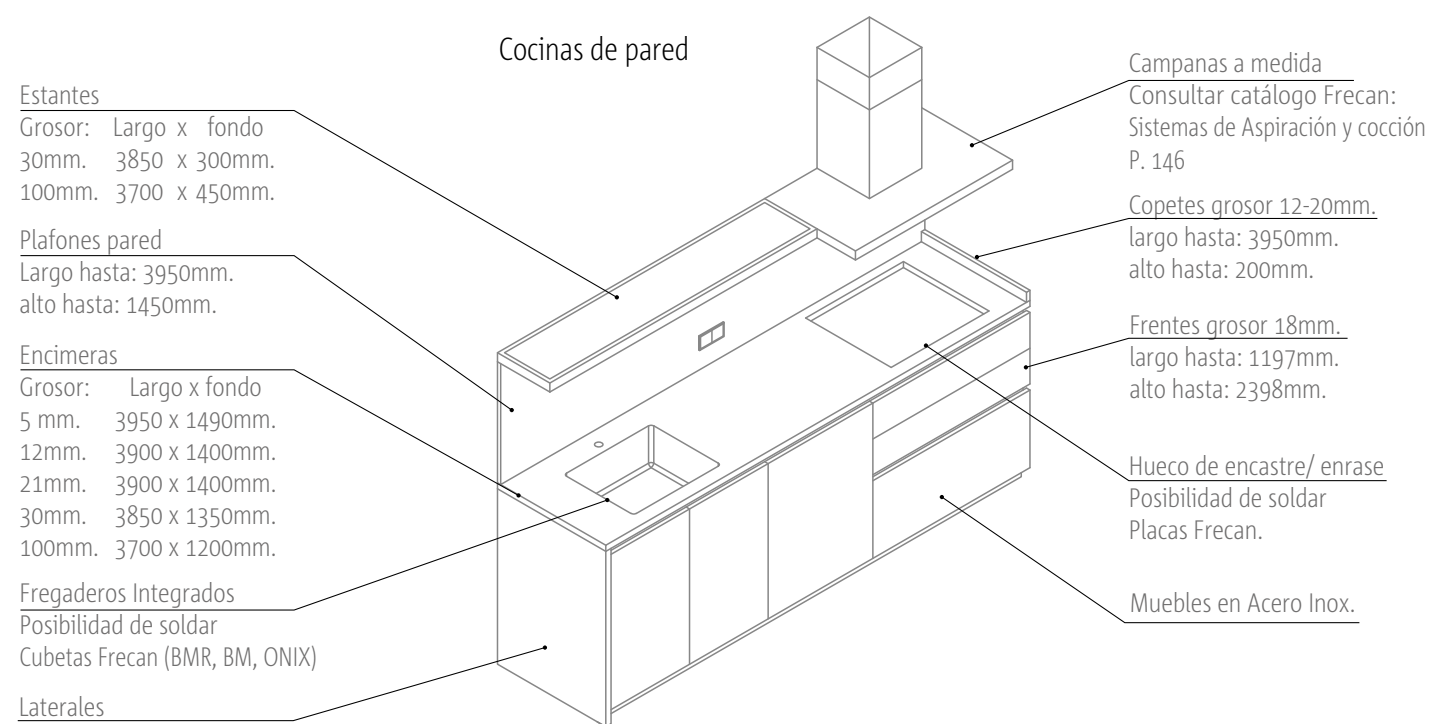

Cocinas para exteriores en acero AISI 316



También fabricamos en acero AISI 316. (acero marino)  
Especialmente creado para soportar el paso del tiempo en exteriores y zonas especialmente húmedas incluso embarcaciones.

Ejemplos de precios

EJEMPLO DE COCINA DE PARED

ENCIMERA	1.606 €
- Encimera 2430 x 620 x 30 mm.	1.048 €
- Fregadera intergrada BMR5040	451 €
- Hueco de encaste	107 €
<b>PLAFÓN PARED</b>	<b>455 €</b>
- Plafón pared 2430 x 600 x 18 mm.	404 €
- Hueco mecanismos	51 €
<b>COPETE</b>	<b>92 €</b>
- Copete 600 x 60 x 20 mm.	73 €
- Testa cerrada	19 €
<b>ZÓCALO</b> 2400 x 100 x 20 mm.	<b>122 €</b>
<b>ESTANTE</b> 1530 x 300 x 30 mm.	<b>705 €</b>
<b>LATERAL</b> 870 x 620 x 30 mm.	<b>351 €</b>
<b>FRENTES Y PUERTAS</b>	<b>1.238 €</b>
- Puertas inox mueble de 900 mm.	424 €
- Puerta inox mueble de 600 mm	243 €
- Frentes cajón mueble de 900 mm.	367 €
- Frente gaveta mueble de 900 mm.	204 €

EJEMPLO DE COCINA DE ISLA

ENCIMERA	1.905 €
- Encimera 3000 x 1200 x 30mm	1.048 €
- Fregadero intergrado BMR5040	451 €
- Hueco de encaste para placa	107 €
- Chapado inferior	299 €
<b>PLAFÓN PARED AISI 316</b>	<b>942 €</b>
Plafón pared 3600 x 600 x 18 mm.	891 €
Hueco para mecanismos	51 €
<b>COPETE AISI 316</b>	<b>241 €</b>
2 Copetes 600 x 60 x 20 mm.	203 €
Testa cerrada	38 €
<b>ZÓCALO AISI 316</b> 3600 x 100 x 20 mm.	<b>262 €</b>
<b>MUEBLES AISI 316</b>	<b>15.772 €</b>
Mueble bajo 1 puerta + 1 estante de 600 mm.	2.509 €
Mueble bajo 2 cajones 1 gaveta de 900 mm.	5.079 €
Mueble bajo 2 puertas + 1 estante de 1200 mm.	3.104 €

EJEMPLO DE COCINA ACERO MARINO

ENCIMERA AISI 316	3.133 €
Encimera 3600 x 620 x 30 mm. 316	2.037 €
Fregadero intergrado BTK 316	988 €
Hueco de encaste para placa	108 €
<b>PLAFÓN PARED AISI 316</b>	<b>942 €</b>
Plafón pared 3600 x 600 x 18 mm.	891 €
Hueco para mecanismos	51 €
<b>COPETE AISI 316</b>	<b>241 €</b>
2 Copetes 600 x 60 x 20 mm.	203 €
Testa cerrada	38 €
<b>ZÓCALO AISI 316</b> 3600 x 100 x 20 mm.	<b>262 €</b>
<b>MUEBLES AISI 316</b>	<b>15.772 €</b>
Mueble bajo 1 puerta + 1 estante de 600 mm.	2.509 €
Mueble bajo 2 cajones 1 gaveta de 900 mm.	5.079 €
Mueble bajo 2 puertas + 1 estante de 1200 mm.	3.104 €

Contacta con nosotros  
frecantek@frecan.com

www.frecantek.es

Consulta también nuestro catálogo Frecan SISTEMAS DE ASPIRACIÓN Y COCCIÓN.

**Precios:**

Los precios publicados en este catálogo son precios de venta recomendados sin IVA. Entran en vigor el 1 de Febrero de 2024 y serán válidos hasta nuevo aviso.

**Transporte:**

Los portes son pagados hasta su destino, salvo en aquellos pedidos inferiores a 200 € donde se aplicará un cargo de 20 € en España y 25 € en Portugal.

**Recepción Mercancías:**

- Verificar SIEMPRE el material en el mismo momento de la entrega. Si recibe el paquete dañado, golpeado o deteriorado debe anotar los desperfectos encontrados en el documento de la agencia de transporte (al lado de su firma de conforme entrega). De no ser así dispone de 24h. desde la entrega para comunicarnos los desperfectos.
- En caso de que el embalaje se encuentre en perfecto estado, dispone de 7 días naturales para comprobar que su contenido sea conforme. Pasados estos 7 días ni FRECAN ni la agencia de transporte se podrán hacer responsables.

**Devoluciones:**

- El comprador no tiene derecho a la devolución de aquellas mercancías suministradas en las condiciones estipuladas, salvo la motivada por causa que nos sea imputable.
- No se admitirán devoluciones de material que no hayan sido autorizadas por nuestro representante, agente comercial o por FRECAN directamente.
- Si se alcanza algún acuerdo aceptando una devolución de productos estándar por causas ajenas a Frecan, se adjuntará una copia de nuestro albarán de entrega y se procederá a su abono descontando de su importe 30 € en el caso de fregaderos y grifería y 20€ en accesorios y recambios en concepto de portes ida y vuelta, material de embalaje y manipulación.
- Revisar bien el producto antes de instalarlo al usuario. NO SE ACEPTAN DEVOLUCIONES DE PRODUCTOS INSTALADOS/MANIPULADOS.
- Las devoluciones siempre se efectuarán por nuestro transportista habitual, previa comunicación por su parte a FRECAN.
- FRECAN se reserva el derecho de verificar toda devolución y generar factura de cargo si ha sido manipulado incorrectamente o se observan causas distintas a las aceptadas para la devolución.
- No se aceptarán devoluciones de productos hechos a medida.

**Garantía:**

El periodo de garantía es de 36 meses a partir de la fecha de compra, de acuerdo con la “Ley de Garantías en la venta de bienes de consumo” y cubre todo lo que supone defectos de fabricación, siendo imprescindible presentar la garantía sellada o la factura de compra para hacerla efectiva.

No están amparados por la garantía los artículos deteriorados por mal uso o incorrecta manipulación.

Los cristales no están cubiertos por la garantía a menos de que sea consecuencia de una incorrecta manipulación en el transporte. En este último caso es imprescindible realizar la reclamación antes de 24 horas, en caso contrario no será aceptada a trámite.

**Reserva de dominio:**

La mercancía es propiedad de FRECAN S.L.U. hasta el completo pago de la misma por el cliente, teniendo FRECAN S.L.U. hasta ese momento reserva de dominio.

**Jurisdicción:**

En caso de litigio, serán únicamente competentes los tribunales de Barcelona.

**Condiciones de pago:**

Cualquier venta a crédito estará condicionada al límite autorizado por la compañía aseguradora.

Los retrasos en los pagos de las condiciones pactadas devengarán un interés de un 0,6% mensual, más los correspondientes gastos que genere la devolución.

**NOTA:** FRECAN, en su plan de mejora continua, se reserva el derecho de modificar cualquier medida o característica de los productos del catálogo sin previo aviso así como no se hace responsable de los posibles errores que puedan darse en el catálogo.

Frecan S.L.U.  
Ctra. B142 Km 8,4 Pol. Ind “Can Roure”  
08181 Sentmenat España  
Tel: 937 936 622 Fax. 937 153 060  
[www.frecan.es](http://www.frecan.es)

Accede siempre a la última versión  
actualizada de nuestro catálogo

Descarga este catálogo para móvil



o en tu ordenador de escritorio  
accediendo a la descarga de nuestros  
catálogos interactivos en este link  
[www.freca.es/descarga-freca-es.html](http://www.freca.es/descarga-freca-es.html)